

Living Environment Systems

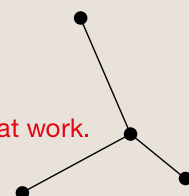

# Cennik 2019/2020

Seria M / Mr. Slim / Lossnay / Jet Towel / Osuszacze



Mitsubishi Electric LES zapewnia  
w pakiecie rozbudowaną wiedzę  
specjalistyczną, która pozwala  
wspólnie osiągnąć sukces:

Słuchanie i rozumienie.

Opracowywanie  
inteligentnych produktów.

Kompetentne doradztwo.

Rozpoznawanie tendencji.

Kształtowanie przyszłości.

Tworzenie rozwiązań  
na podstawie wiedzy.

**Knowledge at work.**



Dobrze wiedzieć	
Informacje o katalogu	04
Seria M	05
Mr. Slim	26
Klimatyzacja pomieszczeń technicznych	52
Lossnay	59
Jet Towel / Osuszacze	65

## Informacje o katalogu

Wymagania ulegają zmianie, a wraz z nimi również oczekiwania wobec produktów. Chcąc już od dzisiaj oferować jak najlepsze rozwiązania, nieustannie projektujemy i ulepszamy nasze produkty. Wszystkie zawarte w niniejszej publikacji opisy, ilustracje, rysunki i parametry odnoszą się tylko do danych ogólnych i nie mogą stanowić przedmiotu umów. Zawarte informacje mają charakter poglądowy, należy każdorazowo potwierdzić je z informacjami podanymi w odpowiedniej dokumentacji technicznej. Przedsiębiorstwo zastrzega sobie prawo, aby w dowolnym momencie i bez powiadomienia lub publicznego podania do wiadomości zmienić ceny lub dane techniczne albo wycofać z oferty opisane urządzenia lub zastąpić je innymi.

Kolor obudowy prezentowanych urządzeń może różnić się od stanu rzeczywistego. Przekłamanie kolorystyczne mogą wynikać z techniki druku.

Dostawa wszystkich artykułów odbywa się na ogólnych warunkach sprzedaży Mitsubishi Electric Europe B.V.

Niniejsza publikacja została wykonana w Niemczech przy użyciu materiałów i procesów produkcyjnych uwzględniających potrzeby ochrony środowiska.

Ceny urządzeń netto zostały podane w EURO.

Niniejszy cennik nie stanowi oferty w rozumieniu przepisów prawa.



Seria M

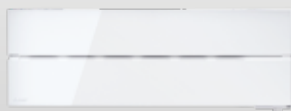

MSZ-LN18-60VG W

MUZ-LN25/35VG/VGHZ

MUZ-LN50VG

MUZ-LN50VGHZ/60VG

## Urządzenia ściennie Diamond Split-Inverter/Chłodzenie i grzanie

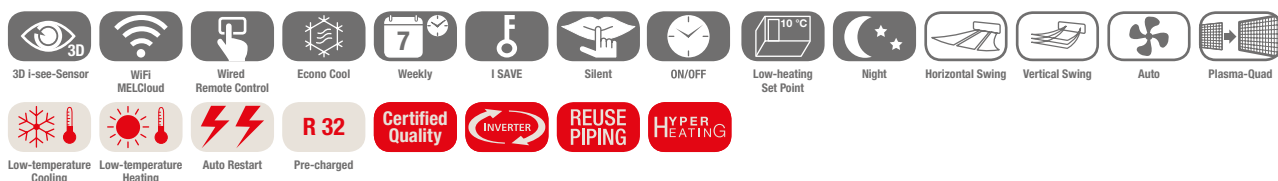

### Inwerterowe urządzenia ściennie MSZ-LN, chłodzenie/grzanie

Oznaczenie urządzeń wewnętrznych	MSZ-LN18VG W	MSZ-LN25VG W	MSZ-LN35VG W	MSZ-LN50VG W	MSZ-LN60VG W
Oznaczenie urządzeń zewnętrznych	Multi Split MXZ	MUZ-LN25VG	MUZ-LN35VG	MUZ-LN50VG	MUZ-LN60VG
Oznaczenie urządzeń zewnętrznych Hyper Heating	Multi Split MXZ	MUZ-LN25VGHZ	MUZ-LN35VGHZ	MUZ-LN50VGHZ	-
<b>Chłodzenie</b>					
Moc chłodnicza (kW)	1,8	2,5 (1,0-3,5) (0,8-3,5)*	3,5 (0,8-4,0) (0,8-4,0)*	5,0 (1,0-6,0) (1,4-5,8)*	6,1 (1,4-6,9)
Pobór mocy (kW)	-	0,485	0,82	1,38	1,79
SEER	-	10,5 (10,5)*	9,5 (9,4)*	8,5 (7,6)*	7,5
Klasa efektywności energetycznej	-	A+++	A+++	A+++ (A++)*	A++
Zakres zastosowania (°C)	-	-10~+46	-10~+46	-10~+46	-10~+46
<b>Grzanie</b>					
Moc grzewcza (kW)	3,3	3,2 (0,8-5,4) (1,0-6,3)*	4,0 (1,0-6,3) (1,0-6,6)*	6,0 (1,0-8,2) (1,8-8,7)*	6,8 (1,8-9,3)
Pobór mocy (kW)	-	0,58	0,8	1,48	1,81
SCOP	-	5,2	5,1	4,6	4,6
Klasa efektywności energetycznej	-	A+++	A+++	A++	A++
Zakres zastosowania (°C)	-	-15~+24 (-25~+24)*	-15~+24 (-25~+24)*	-15~+24 (-25~+24)*	-15~+24
<b>Cena (EUR)</b>					
	400,-	445,-	610,-	825,-	965,-
	-	1085,-	1320,-	1430,-	1725,-
	-	1410,-	1630,-	1830,-	-

Oznaczenie urządzeń wewnętrznych	MSZ-LN18VG W	MSZ-LN25VG W	MSZ-LN35VG W	MSZ-LN50VG W	MSZ-LN60VG W
Wydatek powietrza w trybie chłodzenia N/Ś/W (m³/h)	258/426/528	258/426/528	258/426/528	342/534/636	426/636/762
Poziom hałasu (dB(A))	N/W	19/36	19/36	27/39	29/45
Wymiary (mm)	Szer./Gt./Wys.	890/233/307	890/233/307	890/233/307	890/233/307
Masa (kg)		15,5	15,5	15,5	15,5
Oznaczenie urządzeń zewnętrznych	Multi Split MXZ	MUZ-LN25VG/VGHZ	MUZ-LN35VG/VGHZ	MUZ-LN50VG/VGHZ	MUZ-LN60VG
Wydatek powietrza (m³/h)	-	1884	1884 (2028)*	2400 (2928)*	3006
Poziom hałasu przy chłodzeniu/grzaniu (dB(A))	-	46/49	49/50	51/54	55/55
Wymiary (mm)	Szer./Gt./Wys.	800/285/550	800/285/550	800/285/714 (840/330/880)*	840/330/880
Masa (kg)	-	35	35 (36)*	40 (55)*	55
<b>Parametry chłodnicze</b>					
Całkowita długość instalacji chłodniczej (m)	-	20	20	20 (30)*	30
Maks. różnica poziomów (m)	-	12	12	12 (15)*	15
Typ/ilość (kg)/maks. ilość (kg) czynnika chłodniczego (kg)	-	R32/1,00/1,26	R32/1,00/1,26	R32/1,25/1,51	R32/1,45/1,91
GWP/ekwiwalent CO <sub>2</sub> (t)/maks. ekwiwalent CO <sub>2</sub> (t)	-	675/0,68/0,86	675/0,68/0,86	675/0,85/1,03 (675/0,98/1,3)*	675/0,98/1,3
Ilość czynnika chłodniczego napełnianego fabrycznie na (m)	-	7	7	7	7
Dodatkowa ilość czynnika chłodniczego (g/m)	-	20	20	20	20
Przyłącza chłodnicze Ø (mm)	ciecz	6	6	6	6
	gaz	10	10	10	12
<b>Parametry elektryczne</b>					
Napięcie zasilania (V, faza, Hz)	-	220-240, 1, 50	220-240, 1, 50	220-240, 1, 50	220-240, 1, 50
Prąd pracy (A)	Chłodzenie	2,5	3,9	6,3	7,9
	Grzanie	3,0	4,0	6,8	7,9
Zalecany przekrój przewodów - podłączenie urządzenia zewnętrznego (mm²)	-	3 x 1,5	3 x 1,5	3 x 1,5	3 x 2,5
Zalecany przekrój przewodów - urządzenie wewnętrzne - urządzenie zewnętrzne (mm²)	-	4 x 1,5	4 x 1,5	4 x 1,5	4 x 1,5
Zalecana wielkość bezpiecznika (A)	-	10	10 (12)*	16	16

\* Tylko dla urządzeń Hyper Heating MUZ-LN25/35/50VGHZ

Poziom hałasu jednostki wewnętrznej mierzony 1 m przed i 0,8 m poniżej jednostki w trybie chłodzenia  
Klasa efektywności energetycznej na skali od A+++ do D

Nasze urządzenia klimatyzacyjne i pompy ciepła zawierają fluorowane gazy cieplarniane R410A, R407C, R134a, R32.  
Więcej informacji znaleźć można w odpowiedniej instrukcji obsługi.



MUZ-LN50VGHZ / 60VG

MUZ-LN50VG

MUZ-LN25 / 35VG / VGHZ

MSZ-LN18 - 60VG V

MSZ-LN18 - 60VG B

MSZ-LN18 - 60VG R

## Urządzenia ścienna Diamond Split-Inverter / Chłodzenie i grzanie



### Inwerterowe urządzenia ścienna MSZ-LN, chłodzenie/grzanie

Oznaczenie urządzeń wewnętrznych	MSZ-LN18VG V / B / R	MSZ-LN25VG V / B / R	MSZ-LN35VG V / B / R	MSZ-LN50VG V / B / R	MSZ-LN60VG V / B / R
Oznaczenie urządzeń zewnętrznych	Multi Split MXZ	MUZ-LN25VG	MUZ-LN35VG	MUZ-LN50VG	MUZ-LN60VG
Oznaczenie urządzeń zewnętrznych Hyper Heating	Multi Split MXZ	MUZ-LN25VGHZ	MUZ-LN35VGHZ	MUZ-LN50VGHZ	-
<b>Chłodzenie</b>					
Moc chłodnicza (kW)	1,8	2,5 (1,0-3,5) (0,8-3,5)*	3,5 (0,8-4,0) (0,8-4,0)*	5,0 (1,0-6,0) (1,4-5,8)*	6,1 (1,4-6,9)
Pobór mocy (kW)	-	0,485	0,82	1,38	1,79
SEER	-	10,5 (10,5)*	9,5 (9,4)*	8,5 (7,6)*	7,5
Klasa efektywności energetycznej	-	A+++	A+++	A+++ (A+)*	A++
Zakres zastosowania (°C)	-	-10~+46	-10~+46	-10~+46	-10~+46
<b>Grzanie</b>					
Moc grzewcza (kW)	3,3	3,2 (0,8-5,4) (1,0-6,3)*	4,0 (1,0-6,3) (1,0-6,6)*	6,0 (1,0-8,2) (1,8-8,7)*	6,8 (1,8-9,3)
Pobór mocy (kW)	-	0,58	0,8	1,48	1,81
SCOP	-	5,2	5,1	4,6	4,6
Klasa efektywności energetycznej	-	A+++	A+++	A++	A++
Zakres zastosowania (°C)	-	-15~+24 (-25~+24)*	-15~+24 (-25~+24)*	-15~+24 (-25~+24)*	-15~+24
<b>Cena (EUR)</b>					
	520,-	540,-	700,-	975,-	990,-
	-	1085,-	1320,-	1430,-	1725,-
	-	1410,-	1630,-	1830,-	-

Oznaczenie urządzeń wewnętrznych	MSZ-LN18VG V / B / R	MSZ-LN25VG V / B / R	MSZ-LN35VG V / B / R	MSZ-LN50VG V / B / R	MSZ-LN60VG V / B / R
Wydatek powietrza w trybie chłodzenia N / Ś / W (m³/h)	258 / 426 / 528	258 / 426 / 528	258 / 426 / 528	342 / 534 / 636	426 / 636 / 762
Poziom hałasu (dB(A))	N / W	19 / 36	19 / 36	27 / 39	29 / 45
Wymiary (mm)	Szer. / Gł. / Wys.	890 / 233 / 307	890 / 233 / 307	890 / 233 / 307	890 / 233 / 307
Masa (kg)		15,5	15,5	15,5	15,5
Oznaczenie urządzeń zewnętrznych	Multi Split MXZ	MUZ-LN25VG / VGHZ	MUZ-LN35VG / VGHZ	MUZ-LN50VG / VGHZ	MUZ-LN60VG
Wydatek powietrza (m³/h)	-	1884	1884 (2028)*	2400 (2928)*	3006
Poziom hałasu przy chłodzeniu / grzaniu (dB(A))	-	46 / 49	49 / 50	51 / 54	55 / 55
Wymiary (mm)	Szer. / Gł. / Wys.	800 / 285 / 550	800 / 285 / 550	800 / 285 / 714 (840 / 330 / 880)*	840 / 330 / 880
Masa (kg)	-	35	35 (36)*	40 (55)*	55
<b>Parametry chłodnicze</b>					
Całkowita długość instalacji chłodniczej (m)	-	20	20	20 (30)*	30
Maks. różnica poziomów (m)	-	12	12	12 (15)*	15
Typ / ilość (kg) / maks. ilość (kg) czynnika chłodniczego (kg)	-	R32 / 1,00 / 1,26	R32 / 1,00 / 1,26	R32 / 1,25 / 1,51	R32 / 1,45 / 1,91
GWP / ekwiwalent CO <sub>2</sub> (t) / maks. ekwiwalent CO <sub>2</sub> (t)	-	675 / 0,68 / 0,86	675 / 0,68 / 0,86	675 / 0,85 / 1,03 (675 / 0,98 / 1,3)*	675 / 0,98 / 1,3
Ilość czynnika chłodniczego napełnianego fabrycznie na (m)	-	7	7	7	7
Dodatkowa ilość czynnika chłodniczego (g / m)	-	20	20	20	20
Przyłącza chłodnicze Ø (mm)	ciecz	6	6	6	6
	gaz	10	10	10	12
<b>Parametry elektryczne</b>					
Napięcie zasilania (V, faza, Hz)	-	220-240, 1, 50	220-240, 1, 50	220-240, 1, 50	220-240, 1, 50
Prąd pracy (A)	Chłodzenie	2,5	3,9	6,3	7,9
	Grzanie	3,0	4,0	6,8	7,9
Zalecany przekrój przewodów - podłączenie urządzenia zewnętrznego (mm²)	-	3 x 1,5	3 x 1,5	3 x 1,5	3 x 2,5
Zalecany przekrój przewodów - urządzenie wewnętrzne - urządzenie zewnętrzne (mm²)	-	4 x 1,5	4 x 1,5	4 x 1,5	4 x 1,5
Zalecana wielkość bezpiecznika (A)	-	10	10 (12)*	16	16

\* Tylko dla urządzeń Hyper Heating MUZ-LN25/35/50VGHZ

Poziom hałasu jednostki wewnętrznej mierzony 1 m przed i 0,8 m poniżej jednostki w trybie chłodzenia  
Klasa efektywności energetycznej na skali od A+++ do DNasze urządzenia klimatyzacyjne i pompy ciepła zawierają fluorowane gazy cieplarniane R410A, R407C, R134a, R32.  
Więcej informacji znaleźć można w odpowiedniej instrukcji obsługi.



R32

MSZ-EF18-50VGB

MSZ-EF18-50VGS

MSZ-EF18-50VGV

MUZ-EF25-42VG

MUZ-EF50VG

## Dekoracyjne urządzenia ściennie Premium Split-Inverter / Chłodzenie i grzanie

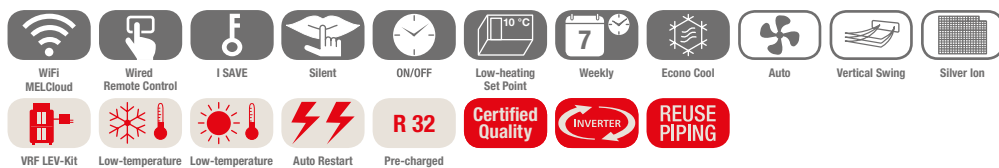

### Inwerterowe urządzenia ściennie MSZ-EF, chłodzenie/grzanie

Oznaczenie urządzeń wewnętrznych	MSZ-EF18VG W/B/S	MSZ-EF22VG W/B/S	MSZ-EF25VG W/B/S	MSZ-EF35VG W/B/S	MSZ-EF42VG W/B/S	MSZ-EF50VG W/B/S
Oznaczenie urządzeń zewnętrznych	Multi Split MXZ	Multi Split MXZ	MUZ-EF25VG	MUZ-EF35VG	MUZ-EF42VG	MUZ-EF50VG
<b>Chłodzenie</b>						
Moc chłodnicza (kW)	1,8	2,2	2,5 (0,9-3,4)	3,5 (1,1-4,0)	4,2 (0,9-4,6)	5,0 (1,4-5,4)
Pobór mocy (kW)	-	-	0,540	0,910	1,200	1,540
SEER	-	-	9,1	8,8	7,9	7,5
Klasa efektywności energetycznej	-	-	A+++	A+++	A++	A++
Zakres zastosowania (°C)	-	-	-10~+46	-10~+46	-10~+46	-10~+46
<b>Grzanie</b>						
Moc grzewcza (kW)	3,3	3,3	3,2 (1,0-4,2)	4,0 (1,3-5,5)	5,4 (1,3-6,3)	5,8 (1,4-7,5)
Pobór mocy (kW)	-	-	0,700	0,950	1,455	1,560
SCOP	-	-	4,7	4,6	4,6	4,5
Klasa efektywności energetycznej	-	-	A++	A++	A++	A+
Zakres zastosowania (°C)	-	-	-15~+24	-15~+24	-15~+24	-15~+24
<b>Cena (EUR)</b>	315,-	325,-	335,-	430,-	535,-	630,-
	-	-	770,-	900,-	1030,-	1080,-

Oznaczenie urządzeń wewnętrznych	MSZ-EF18VG W/B/S	MSZ-EF22VG W/B/S	MSZ-EF25VG W/B/S	MSZ-EF35VG W/B/S	MSZ-EF42VG W/B/S	MSZ-EF50VG W/B/S
Wydatek powietrza w trybie chłodzenia (m³/h)	N/W 240/498	240/498	240/498	240/498	240/534	240/558
Poziom hałasu (dB(A))	N/W 19/36	19/36	21/36	21/36	28/39	30/40
Wymiary (mm)	Szer./Gł./Wys. 885/195/299	885/195/299	885/195/299	885/195/299	885/195/299	885/195/299
Masa (kg)	11,5	11,5	11,5	11,5	11,5	11,5
Oznaczenie urządzeń zewnętrznych	Multi Split MXZ	Multi Split MXZ	MUZ-EF25VG	MUZ-EF35VG	MUZ-EF42VG	MUZ-EF50VG
Wydatek powietrza (m³/h)	-	-	1806	1806	1806	2868
Poziom hałasu przy chłodzeniu / grzaniu (dB(A))	-	-	47/48	49/50	50/51	52/52
Wymiary (mm)	Szer./Gł./Wys. -	-	800/285/550	800/285/550	800/285/550	800/285/714
Masa (kg)	-	-	31	34	35	40
Parametry chłodnicze						
Całkowita długość instalacji chłodniczej (m)	-	-	20	20	20	30
Maks. różnica poziomów (m)	-	-	12	12	12	15
Typ / ilość (kg) / maks. ilość (kg) czynnika chłodniczego (kg)	-	-	R32/0,62/***	R32/0,74/***	R32/0,74/***	R32/1,05/***
GWP / ekwiwalent CO <sub>2</sub> (t) / maks. ekwiwalent CO <sub>2</sub> (t)	-	-	675/0,42/***	675/0,50/***	675/0,50/***	675/0,71/***
Ilość czynnika chłodniczego napełnianego fabrycznie na (m)	-	-	7	7	7	7
Dodatkowa ilość czynnika chłodniczego (g/m)	-	-	***	***	***	***
Przyłącza chłodnicze Ø (mm)						
ciecz	-	-	6	6	6	6
gaz	-	-	10	10	10	10
Parametry elektryczne						
Napięcie zasilania (V, faza, Hz)	-	-	220-240, 1, 50	220-240, 1, 50	220-240, 1, 50	220-240, 1, 50
Prąd pracy (A)	-	-	2,9	4,2	5,7	6,9
Zalecany przekrój przewodów - podłączenie urządzenia zewnętrznego (mm²)	-	-	3 x 1,5	3 x 1,5	3 x 1,5	3 x 2,5
Zalecany przekrój przewodów - urządzenie wewnętrzne - urządzenie zewnętrzne (mm²)	-	-	4 x 1,5	4 x 1,5	4 x 1,5	4 x 1,5
Zalecana wielkość bezpiecznika (A)	-	-	10	10	16	16

\*\*\* W momencie oddania do druku wartości nie były jeszcze dostępne

Poziom hałasu jednostki wewnętrznej mierzony 1 m przed i 0,8 m poniżej jednostki w trybie chłodzenia  
Klasa efektywności energetycznej na skali od A+++ do D

Nasze urządzenia klimatyzacyjne i pompy ciepła zawierają fluorowane gazy cieplarniane R410A, R407C, R134a, R32.  
Więcej informacji znaleźć można w odpowiedniej instrukcji obsługi.





MUZ-AP20-42VG



MUZ-AP50VG



MSZ-AP15/20VG



MSZ-AP25-50VG

R32

## Kompaktowe urządzenia ścienna Split-Inverter/Chłodzenie i grzanie



### Inwerterowe urządzenia ścienna MSZ-AP, chłodzenie/grzanie

Oznaczenie urządzeń wewnętrznych	MSZ-AP15VG	MSZ-AP20VG	MSZ-AP25VG	MSZ-AP35VG	MSZ-AP42VG	MSZ-AP50VG
Oznaczenie urządzeń zewnętrznych	Multi Split MXZ	MUZ-AP20VG	MUZ-AP25VG	MUZ-AP35VG	MUZ-AP42VG	MUZ-AP50VG
<b>Chłodzenie</b>						
Moc chłodnicza (kW)	1,5 (0,8–2,1)	2,0 (0,9–2,8)	2,5 (0,9–3,4)	3,5 (1,1–3,8)	4,2 (0,9–4,5)	5,0 (1,4–5,4)
Pobór mocy (kW)	–	0,46	0,60	0,99	1,30	1,55
SEER	–	8,6	8,6	8,6	7,8	7,4
Klasa efektywności energetycznej	–	A+++	A+++	A+++	A++	A++
Zakres zastosowania (°C)	–	–10~+46	–10~+46	–10~+46	–10~+46	–10~+46
<b>Grzanie</b>						
Moc grzewcza (kW)	1,7 (0,9–2,4)	2,2 (0,8–3,9)	3,2 (1,0–4,1)	4,0 (1,3–4,6)	5,4 (1,3–6,0)	5,8 (1,4–7,3)
Pobór mocy (kW)	–	0,60	0,78	1,03	1,49	1,60
SCOP	–	4,1	4,8	4,7	4,7	4,7
Klasa efektywności energetycznej	–	A+	A+	A+	A+	A+
Zakres zastosowania (°C)	–	–15~+24	–15~+24	–15~+24	–15~+24	–15~+24
<b>Cena (EUR)</b>	275,-	280,-	285,-	305,-	435,-	485,-
	–	560,-	600,-	700,-	815,-	865,-

Oznaczenie urządzeń wewnętrznych	MSZ-AP15VG	MSZ-AP20VG	MSZ-AP25VG	MSZ-AP35VG	MSZ-AP42VG	MSZ-AP50VG
Wydatek powietrza w trybie chłodzenia (m³/h)	N/W 210/330	210/330	294/522	294/522	390/558	360/600
Poziom hałas (dB(A))	N/W 21/35	21/35	19/36	19/36	21/38	28/40
Wymiary (mm)	Szer./Gł./Wys. 760/178/250	760/178/250	798/219/299	798/219/299	798/219/299	798/219/299
Masa (kg)	8,2	8,2	10,5	10,5	10,5	10,5
Oznaczenie urządzeń zewnętrznych	Multi Split MXZ	MUZ-AP20VG	MUZ-AP25VG	MUZ-AP35VG	MUZ-AP42VG	MUZ-AP50VG
Wydatek powietrza (m³/h)	–	***	1932	1932	1824	2430
Poziom hałas przy chłodzeniu / grzaniu (dB(A))	–	***	47/48	49/50	50/51	52/52
Wymiary (mm)	Szer./Gł./Wys. –	800/285/550	800/285/550	800/285/550	800/285/550	800/285/714
Masa (kg)	–	***	31	31	35	40
Parametry chłodnicze						
Całkowita długość instalacji chłodniczej (m)	–	20	20	20	20	20
Maks. różnica poziomów (m)	–	12	12	12	12	12
Typ / ilość (kg) / maks. ilość (kg) czynnika chłodniczego (kg)	–	R32/0,55/0,81	R32/0,55/0,81	R32/0,55/0,81	R32/0,70/0,96	R32/1,00/1,26
GWP / ekwiwalent CO <sub>2</sub> (t) / maks. ekwiwalent CO <sub>2</sub> (t)	–	675/0,37/0,55	675/0,37/0,55	675/0,37/0,55	675/0,47/0,65	675/0,68/0,86
Ilość czynnika chłodniczego napełnianego fabrycznie na (m)	–	7	7	7	7	7
Dodatkowa ilość czynnika chłodniczego (g/m)	–	20	20	20	20	20
Przyłącza chłodnicze Ø (mm)	ciecz	6	6	6	6	6
	gaz	10	10	10	10	10
Parametry elektryczne						
Napięcie zasilania (V, faza, Hz)	–	220–240, 1, 50	220–240, 1, 50	220–240, 1, 50	220–240, 1, 50	220–240, 1, 50
Prąd pracy przy chłodzeniu / grzaniu (A)	–	***	3,2/3,9	4,9/4,7	6,0/7,0	7,4/7,6
Zalecany przekrój przewodów - podłączenie urządzenia zewnętrznego (mm²)	–	3 x 1,5	3 x 1,5	3 x 1,5	3 x 1,5	3 x 2,5
Zalecany przekrój przewodów - urządzenie wewnętrzne - urządzenie zewnętrzne (mm²)	–	4 x 1,5	4 x 1,5	4 x 1,5	4 x 1,5	4 x 1,5
Zalecana wielkość bezpiecznika (A)	–	10	10	10	10	16

\*\*\* W momencie oddania do druku wartości nie były jeszcze dostępne

Poziom hałas mierzony w trybie chłodzenia 1 m przed i 0,8 m poniżej jednostki  
Klasa efektywności energetycznej na skali od A+++ do D

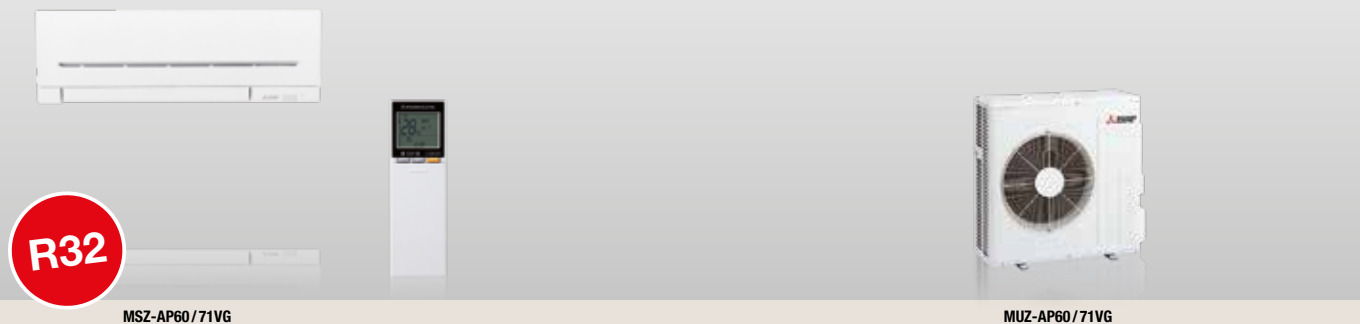

R32

MSZ-AP60/71VG

MUZ-AP60/71VG

## Standardowe urządzenia ściennie Split-Inverter / Chłodzenie i grzanie

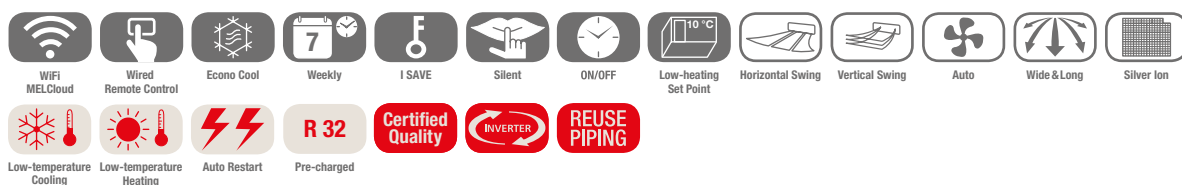

### Inwerterowe urządzenia ściennie MSZ-AP, chłodzenie/grzanie

Oznaczenie urządzeń wewnętrznych	MSZ-AP60VG	MSZ-AP71VG	
Oznaczenie urządzeń zewnętrznych	MUZ-AP60VG	MUZ-AP71VG	
<b>Chłodzenie</b>	Moc chłodnicza (kW)	6,1 (1,4–7,3)	7,1 (2,0–8,7)
	Pobór mocy (kW)	1,59	2,01
	SEER	7,4	7,2
	Klasa efektywności energetycznej	A++	A++
	Zakres zastosowania (°C)	-10~+46	-10~+46
<b>Grzanie</b>	Moc grzewcza (kW)	6,8 (2,0–8,6)	8,1 (2,2–10,3)
	Pobór mocy (kW)	1,67	2,12
	SCOP	4,6	4,4
	Klasa efektywności energetycznej	A++	A+
	Zakres zastosowania (°C)	-15~+24	-15~+24
<b>Cena (EUR)</b>		540,-	700,-
		995,-	1215,-

Oznaczenie urządzeń wewnętrznych	MSZ-AP60VG	MSZ-AP71VG
Wydatek powietrza w trybie chłodzenia (m³/h)	N/W	***
Poziom hałas (dB(A))	N/W	***
Wymiary (mm)	Szer./Gł./Wys.	1.100/238/325
Masa (kg)		***
Oznaczenie urządzeń zewnętrznych	MUZ-AP60VG	MUZ-AP71VG
Wydatek powietrza (m³/h)		***
Poziom hałas przy chłodzeniu / grzaniu (dB(A))		***
Wymiary (mm)	Szer./Gł./Wys.	800/285/714
Masa (kg)		40
<b>Parametry chłodnicze</b>		
Całkowita długość instalacji chłodniczej (m)		30
Maks. różnica poziomów (m)		15
Typ / ilość (kg) / maks. ilość (kg) czynnika chłodniczego (kg)		R32/1,05/1,35
GWP / ekwiwalent CO <sub>2</sub> (t) / maks. ekwiwalent CO <sub>2</sub> (t)		675/0,71/0,92
Ilość czynnika chłodniczego napełnianego fabrycznie na (m)		***
Dodatkowa ilość czynnika chłodniczego (g/m)		***
Przyłącza chłodnicze Ø (mm)	ciecz	6
	gaz	12
<b>Parametry elektryczne</b>		
Napięcie zasilania (V, faza, Hz)		220–240, 1, 50
Prąd pracy (A)		7,1
Zalecany przekrój przewodów - podłączenie urządzenia zewnętrznego (mm²)		3 x 2,5
Zalecany przekrój przewodów - urządzenie wewnętrzne - urządzenie zewnętrzne (mm²)		4 x 1,5
Zalecana wielkość bezpiecznika (A)		***

\*\*\* W momencie oddania do druku wartości nie były jeszcze dostępne

Poziom hałas jednostki wewnętrznej mierzony 1 m przed i 0,8 m poniżej jednostki w trybie chłodzenia  
Klasa efektywności energetycznej na skali od A+++ do D

Nasze urządzenia klimatyzacyjne i pompy ciepła zawierają fluorowane gazy cieplarniane R410A, R407C, R134a, R32. Więcej informacji znaleźć można w odpowiedniej instrukcji obsługi.



MUZF-KJ25/35VE/VEHZ



MUZF-KJ50VE/VEHZ



MUZF-KJ25-50VE

## Kompaktowe urządzenia przypodłogowe Split-Inverter / Chłodzenie i grzanie

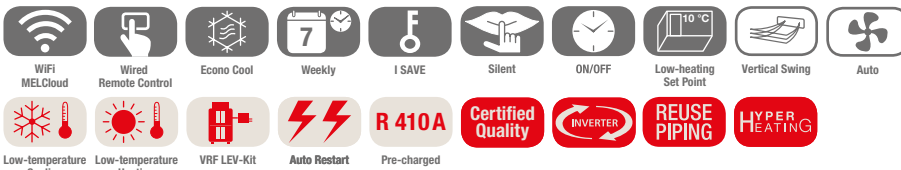

### Inwerterowe urządzenia przypodłogowe MFZ-KJ, chłodzenie/grzanie

Oznaczenie urządzeń wewnętrznych	MFZ-KJ25VE	MFZ-KJ35VE	MFZ-KJ50VE	
Oznaczenie urządzeń zewnętrznych	MUZF-KJ25VE	MUZF-KJ35VE	MUZF-KJ50VE	
Oznaczenie urządzeń zewnętrznych Hyper Heating	MUZF-KJ25VEHZ	MUZF-KJ35VEHZ	MUZF-KJ50VEHZ	
<b>Chłodzenie</b>	Moc chłodnicza (kW)	2,5 (0,5–3,4)	3,5 (0,5–3,7)	5,0 (1,6–5,7)
	Pobór mocy (kW)	0,54	0,94	1,41
	SEER	8,5	8,1	6,5
	Klasa efektywności energetycznej	A+++	A++	A++
	Zakres zastosowania (°C)	–10~+46	–10~+46	–10~+46
<b>Grzanie</b>	Moc grzewcza (kW)	3,4 (1,2–4,6) (1,2–5,1)*	4,3 (1,2–5,5) (1,2–5,8)*	6,0 (2,2–8,2) (2,2–8,4)*
	Pobór mocy (kW)	0,77	1,10	1,61
	SCOP	4,5 (4,4)*	4,4 (4,3)*	4,3 (4,2)*
	Klasa efektywności energetycznej	A+	A+	A+
	Zakres zastosowania (°C)	–15~+24 (–25~+24)*	–15~+24 (–25~+24)*	–15~+24 (–25~+24)*
<b>Cena (EUR)</b>		965,-	1115,-	1240,-
		835,-	925,-	1160,-
		1010,-	1105,-	1515,-

Oznaczenie urządzeń wewnętrznych	MFZ-KJ25VE	MFZ-KJ35VE	MFZ-KJ50VE
Wydatek powietrza w trybie chłodzenia (m³/h)	N / W 234/492	234/492	336/636
Poziom hałasu przy chłodzeniu / grzaniu (dB(A))	niski 20/19 wysoki 35/35	20/19 35/35	27/29 39/45
Wymiary (mm)	Szer./Gł./Wys. 750/215/600	750/215/600	750/215/600
Masa (kg)	15	15	15
Oznaczenie urządzeń zewnętrznych	MUZF-KJ25VE/VEHZ	MUZF-KJ35VE/VEHZ	MUZF-KJ50VE/VEHZ
Wydatek powietrza (m³/h)	1878	1878	2748
Poziom hałasu przy chłodzeniu / grzaniu (dB(A))	46/51	47/51	49/51
Wymiary (mm)	Szer./Gł./Wys. 800/285/550	800/285/550	840/330/880
Masa (kg)	37	37	55
<b>Parametry chłodnicze</b>			
Całkowita długość instalacji chłodniczej (m)	20	20	30
Maks. różnica poziomów (m)	12	12	15
Typ / ilość (kg) / maks. ilość (kg) czynnika chłodniczego (kg)	R410A/1,10/1,49	R410A/1,10/1,49	R410A/1,50/1,96
GWP / ekwiwalent CO <sub>2</sub> (t) / maks. ekwiwalent CO <sub>2</sub> (t)	2088/2,3/3,12	2088/2,3/3,12	2088/3,14/4,11
Ilość czynnika chłodniczego napełnianego fabrycznie na (m)	7	7	7
Dodatkowa ilość czynnika chłodniczego (g/m)	30	30	20
Przyłącza chłodnicze Ø (mm)	ciecz 6 gaz 10	6 10	6 12
<b>Parametry elektryczne</b>			
Napięcie zasilania (V, faza, Hz)	220–240, 1, 50	220–240, 1, 50	220–240, 1, 50
Prąd pracy (A)	3,4	4,9	7,4
Zalecany przekrój przewodów - podłączenie urządzenia zewnętrznego (mm²)	3 x 1,5	3 x 1,5	3 x 2,5
Zalecany przekrój przewodów - urządzenie wewnętrzne - urządzenie zewnętrzne (mm²)	4 x 1,5	4 x 1,5	4 x 1,5
Zalecana wielkość bezpiecznika (A)	10	10 (12)*	16

\* Tylko dla urządzeń Hyper Heating MUZF-KJ25/35/50VEHZ

Poziom hałas jednostki wewnętrznej mierzony na wysokości 1 m i 1 m przed nią  
Klasa efektywności energetycznej na skali od A+++ do D

Nasze urządzenia klimatyzacyjne i pompy ciepła zawierają fluorowane gazy cieplarniane R410A, R407C, R134a, R32.  
Więcej informacji znaleźć można w odpowiedniej instrukcji obsługi.

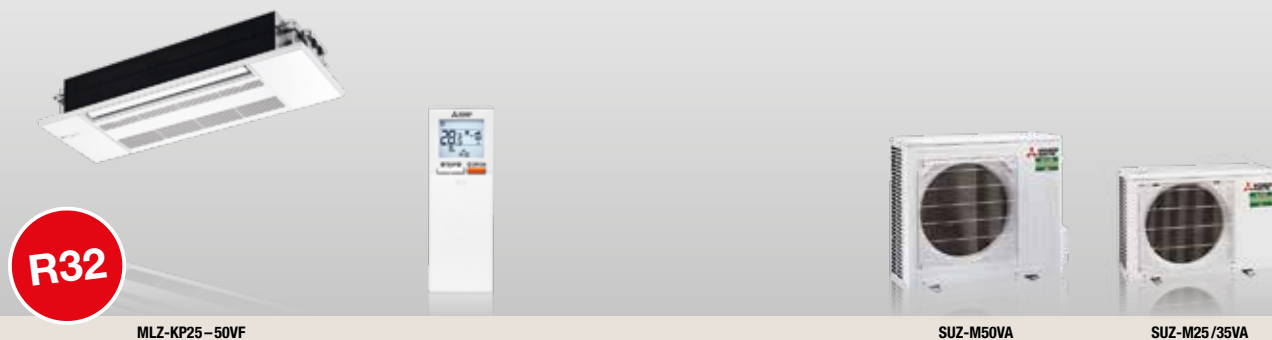

R32

MLZ-KP25-50VF

SUZ-M50VA

SUZ-M25/35VA

## Urządzenie kasetonowe 1-stronne Split-Inverter / Chłodzenie i grzanie



### Urządzenia kasetonowe MLZ-KP, chłodzenie/grzanie

Oznaczenie urządzeń wewnętrznych	MLZ-KP25VF	MLZ-KP35VF	MLZ-KP50VF	
Maskownica	MLP-444W	MLP-444W	MLP-444W	
Oznaczenie urządzeń zewnętrznych	SUZ-M25VA	SUZ-M35VA	SUZ-M50VA	
Chłodzenie	Moc chłodnicza (kW)	2,5 (1,4-3,2)	3,5 (0,8-3,9)	5,0 (1,7-5,6)
	Pobór mocy (kW)	0,59	0,97	1,38
	EER	4,20	3,70	3,60
	SEER	6,2	7,0	6,7
	Klasa efektywności energetycznej	A++	A++	A++
Zakres zastosowania (°C)	-10~+46	-10~+46	-15~+46	
Grzanie	Moc grzewcza (kW)	3,2 (1,4-4,2)	4,1 (1,1-4,9)	6,0 (1,7-7,2)
	Pobór mocy (kW)	0,80	1,10	1,86
	COP	4,00	3,71	3,21
	SCOP	4,4	4,6	4,3
	Klasa efektywności energetycznej	A+	A++	A+
Zakres zastosowania (°C)	-10~+24	-10~+24	-10~+24	
Cena (EUR)	570,-	655,-	795,-	
	235,-	235,-	235,-	
	815,-	940,-	1190,-	

Oznaczenie urządzeń wewnętrznych	MLZ-KP25VF	MLZ-KP35VF	MLZ-KP50VF
Wydatek powietrza w trybie chłodzenia (m³/h)	N / Ś1 / Ś2 / W 360 / 432 / 480 / 528	360 / 438 / 504 / 564	360 / 498 / 588 / 684
Poziom hałasu N / Ś1 / Ś2 / W (dB(A))	27 / 31 / 34 / 38	27 / 32 / 36 / 40	29 / 36 / 41 / 47
Wymiary (mm)*	Szer. / Gł. / Wys. 1.102 / 360 / 185	1.102 / 360 / 185	1.102 / 360 / 185
Wymiary (maskownica) (mm)**	Szer. / Gł. / Wys. 1.200 / 424 / 24	1.200 / 424 / 24	1.200 / 424 / 24
Masa (z maskownicą) (kg)	15,5 (19,0)	15,5 (19,0)	15,5 (19,0)
Oznaczenie urządzeń zewnętrznych	SUZ-M25VA	SUZ-M35VA	SUZ-M50VA
Wydatek powietrza chłodzenie / grzanie (m³/h)	2178 / 2076	2058 / 1962	2748 / 2622
Poziom hałasu przy chłodzeniu / grzaniu (dB(A))	45 / 46	48 / 48	48 / 49
Wymiary (mm)	Szer. / Gł. / Wys. 800 / 285 / 550	800 / 285 / 550	800 / 285 / 714
Masa (kg)	30	35	41
<b>Parametry chłodnicze</b>			
Całkowita długość instalacji chłodniczej (m)	20	20	30
Maks. różnica poziomów (m)	12	12	30
Typ / ilość (kg) / maks. ilość (kg) czynnika chłodniczego (kg)	R32 / 0,65 / 0,91	R32 / 0,90 / 1,16	R32 / 1,20 / 1,66
GWP / ekwiwalent CO <sub>2</sub> (t) / maks. ekwiwalent CO <sub>2</sub> (t)	675 / 0,44 / 0,61	675 / 0,61 / 0,78	675 / 0,81 / 1,12
Ilość czynnika chłodniczego napełnianego fabrycznie na (m)	7	7	7
Dodatkowa ilość czynnika chłodniczego (g / m)	20	20	20
Przyłącza chłodnicze Ø (mm)	ciecz 6	6	6
	gaz 10	10	12
<b>Parametry elektryczne</b>			
Napięcie zasilania (V, faza, Hz)	230, 1, 50	230, 1, 50	230, 1, 50
Prąd pracy (A)	3,5	4,9	5,58
Zalecana wielkość bezpiecznika (A)	10	10	16

\* Wymagana wysokość do zabudowy

Poziom hałasu wytwarzanego przez jednostkę wewnętrzną mierzony centralnie 1,5 m poniżej niej w trybie chłodzenia

\*\* Widoczna wysokość maskownicy

Nasze urządzenia klimatyzacyjne i pompy ciepła zawierają fluorowane gazy cieplarniane R410A, R407C, R134a, R32. Więcej informacji znaleźć można w odpowiedniej instrukcji obsługi.



R32



SUZ-M25 / 35VA



SUZ-M50VA



SUZ-M60VA



PAR-SL100A-E

SLZ-M15-60FA

## Urządzenia kasetonowe 4-stronne Split-Inverter / wymiar rastra euro / Chłodzenie i grzanie



## Urządzenia kasetonowe SLZ-M, chłodzenie / grzanie

Oznaczenie urządzeń wewnętrznych	SLZ-M15FA	SLZ-M25FA	SLZ-M35FA	SLZ-M50FA	SLZ-M60FA	
Maskownica z pilotem bezprzewodowym	SLP-2FALM	SLP-2FALM	SLP-2FALM	SLP-2FALM	SLP-2FALM	
Oznaczenie urządzeń zewnętrznych	R32 MXZ	SUZ-M25VA	SUZ-M35VA	SUZ-M50VA	SUZ-M60VA	
Chłodzenie	Moc chłodnicza (kW)	1,5	2,5 (1,4–3,2)	3,5 (0,7–3,9)	4,6 (1,0–5,2)	5,7 (1,5–6,3)
	Pobór mocy (kW)	–	0,65	1,09	1,35	1,67
	SEER	–	6,3	6,7	6,3	6,2
	Klasa efektywności energetycznej	–	A++	A++	A++	A++
	Zakres zastosowania (°C)	–	–10~+46	–10~+46	–15~+46	–15~+46
Grzanie	Moc grzewcza (kW)	1,7	3,2 (1,3–4,2)	4,0 (1,0–5,0)	5,0 (1,3–5,5)	6,4 (1,6–7,3)
	Pobór mocy (kW)	–	0,88	1,07	1,56	2,13
	SCOP	–	4,3	4,3	4,2	4,1
	Klasa efektywności energetycznej	–	A+	A+	A+	A+
	Zakres zastosowania (°C)	–	–10~+24	–10~+24	–10~+24	–10~+24
Cena (EUR)	380,-	485,-	570,-	670,-	775,-	
	210,-	210,-	210,-	210,-	210,-	
	–	815,-	940,-	1190,-	1240,-	

Oznaczenie urządzeń wewnętrznych	SLZ-M15FA	SLZ-M25FA	SLZ-M35FA	SLZ-M50FA	SLZ-M60FA
Wydatek powietrza w trybie chłodzenia N/Ś/W (m³/h)	360/390/420	360/390/420	390/450/510	390/480/570	420/540/690
Poziom hałasu (dB(A))	N/Ś/W 24/26/28	25/28/31	25/30/34	27/34/39	32/40/43
Wymiary (mm)*	Szer./Gł./Wys. 570/570/245	570/570/245	570/570/245	570/570/245	570/570/245
Wymiary (maskownica) (mm)**	Szer./Gł./Wys. 625/625/10	625/625/10	625/625/10	625/625/10	625/625/10
Masa (z maskownicą) (kg)	15,0 (18,0)	15,0 (18,0)	15,0 (18,0)	15,0 (18,0)	15,0 (18,0)
Oznaczenie urządzeń zewnętrznych	R32 MXZ	SUZ-M25VA	SUZ-M35VA	SUZ-M50VA	SUZ-M60VA
Wydatek powietrza chłodzenie / grzanie (m³/h)	–	2178/2076	2058/1962	2748/2622	3006/3006
Poziom hałasu przy chłodzeniu / grzaniu (dB(A))	–	45/46	48/48	48/49	49/51
Wymiary (mm)	Szer./Gł./Wys. –	800/285/550	800/285/550	800/285/714	840/330/880
Masa (kg)	–	30	35	41	54
<b>Parametry chłodnicze</b>					
Całkowita długość instalacji chłodniczej (m)	–	20	20	30	30
Maks. różnica poziomów (m)	–	12	12	30	30
Typ / ilość (kg) / maks. ilość (kg) czynnika chłodniczego (kg)	–	R32/0,65/0,91	R32/0,90/1,16	R32/1,20/1,66	R32/1,25/1,71
GWP / ekwiwalent CO <sub>2</sub> (t) / maks. ekwiwalent CO <sub>2</sub> (t)	–	675/0,44/0,61	675/0,61/0,78	675/0,81/1,12	675/0,84/1,15
Ilość czynnika chłodniczego napełnianego fabrycznie na (m)	–	7	7	7	7
Dodatkowa ilość czynnika chłodniczego (g/m)	–	20	20	20	20
Przyłącza chłodnicze Ø (mm)	ciecz gaz	6 10	6 10	6 12	6 16
<b>Parametry elektryczne</b>					
Napięcie zasilania (V, faza, Hz)	220–240, 1, 50	220–240, 1, 50	220–240, 1, 50	220–240, 1, 50	220–240, 1, 50
Prąd pracy (A)	–	3,5	4,9	5,58	9,0
Zalecany przekrój przewodów - podłączenie urządzenia zewnętrznego (mm²)	–	3 x 1,5	3 x 1,5	3 x 2,5	3 x 2,5
Zalecany przekrój przewodów - urządzenie wewnętrzne - urządzenie zewnętrzne (mm²)	4 x 1,5	4 x 1,5	4 x 1,5	4 x 1,5	4 x 1,5
Zalecana wielkość bezpiecznika (A)	–	10	10	16	16

\* Wymagana wysokość do zabudowy

\*\* Widoczna wysokość maskownicy

Poziom hałasu wytwarzanego przez jednostkę wewnętrzną mierzony centralnie 1,5 m poniżej niej w trybie chłodzenia  
Klasa efektywności energetycznej na skali od A+++ do DNasze urządzenia klimatyzacyjne i pompy ciepła zawierają fluorowane gazy cieplarniane R410A, R407C, R134a, R32.  
Więcej informacji znaleźć można w odpowiedniej instrukcji obsługi.



SEZ-M25-71DA



SUZ-M60/71VA



SUZ-M50VA



SUZ-M25/35VA

## Urządzenia kanałowe Split-Inverter/Chłodzenie i grzanie



### Urządzenia kanałowe do zabudowy SEZ-M, chłodzenie/grzanie, zestaw bez pilota

Oznaczenie urządzeń wewnętrznych	SEZ-M25DA	SEZ-M35DA	SEZ-M50DA	SEZ-M60DA	SEZ-M71DA	
Oznaczenie urządzeń zewnętrznych	SUZ-M25VA	SUZ-M35VA	SUZ-M50VA	SUZ-M60VA	SUZ-M71VA	
<b>Chłodzenie</b>	Moc chłodnicza (kW)	2,5 (1,4–3,2)	3,5 (0,7–3,9)	5,0 (1,1–5,6)	6,1 (1,6–6,3)	7,1 (2,2–8,1)
	Pobór mocy (kW)	0,71	1,00	1,54	1,84	2,15
	SEER	5,3	5,9	6,0	5,5	5,5
	Klasa efektywności energetycznej	A	A+	A+	A	A
Zakres zastosowania (°C)	-10~+46	-10~+46	-15~+46	-15~+46	-15~+46	
<b>Grzanie</b>	Moc grzewcza (kW)	2,9 (1,3–4,2)	4,2 (1,1–5,0)	6,0 (1,5–7,2)	7,4 (1,6–8,0)	8,0 (2,0–10,2)
	Pobór mocy (kW)	0,80	1,07	1,61	2,04	2,28
	SCOP	3,8	4,1	4,0	4,2	3,9
	Klasa efektywności energetycznej	A	A+	A+	A+	A
Zakres zastosowania (°C)	-10~+24	-10~+24	-10~+24	-10~+24	-10~+24	
<b>Cena (EUR)</b>		455,-	510,-	565,-	670,-	775,-
		815,-	940,-	1190,-	1240,-	1410,-

Oznaczenie urządzeń wewnętrznych	SEZ-M25DA	SEZ-M35DA	SEZ-M50DA	SEZ-M60DA	SEZ-M71DA
Wydatek powietrza w trybie chłodzenia N/Ś/W (m³/h)	360/420/540	420/540/660	600/780/900	720/900/1080	720/960/1200
Spręż statyczny (Pa)	5 - 50	5 - 50	5 - 50	5 - 50	5 - 50
Poziom hałasu (dB(A))	N/Ś/W 22/25/29	23/28/33	29/33/36	29/33/37	29/34/39
Wymiary (mm)	Szer./Gł./Wys. 790/700/200	990/700/200	990/700/200	1.190/700/200	1.190/700/200
Masa (kg)	18,0	21,0	23,0	27,0	27,0
Oznaczenie urządzeń zewnętrznych	SUZ-M25VA	SUZ-M35VA	SUZ-M50VA	SUZ-M60VA	SUZ-M71VA
Wydatek powietrza chłodzenie / grzanie (m³/h)	2178/2076	2058/1962	2748/2622	3006/3006	3006/3006
Poziom hałasu przy chłodzeniu / grzaniu (dB(A))	45/46	48/48	48/49	49/51	49/51
Wymiary (mm)	Szer./Gł./Wys. 800/285/550	800/285/550	800/285/714	840/330/880	840/330/880
Masa (kg)	30	35	41	54	55
<b>Parametry chłodnicze</b>					
Całkowita długość instalacji chłodniczej (m)	20	20	30	30	30
Maks. różnica poziomów (m)	12	12	30	30	30
Typ / ilość (kg) / maks. ilość (kg) czynnika chłodniczego (kg)	R32/0,65/0,91	R32/0,90/1,16	R32/1,20/1,66	R32/1,25/1,71	R32/1,45/2,37
GWP / ekwiwalent CO <sub>2</sub> (t) / maks. ekwiwalent CO <sub>2</sub> (t)	675/0,44/0,61	675/0,61/0,78	675/0,81/1,12	675/0,84/1,15	675/0,98/1,60
Ilość czynnika chłodniczego napełnianego fabrycznie na (m)	7	7	7	7	7
Dodatkowa ilość czynnika chłodniczego (g / m)	20	20	20	20	40
Przyłącza chłodnicze Ø (mm)	ciecz	6	6	6	10
	gaz	10	10	12	16
<b>Parametry elektryczne</b>					
Napięcie zasilania (V, faza, Hz)	220–240, 1, 50	220–240, 1, 50	220–240, 1, 50	220–240, 1, 50	220–240, 1, 50
Prąd pracy (A)	3,5	4,9	5,58	9,0	10,0
Zalecany przekrój przewodów - podłączenie urządzenia zewnętrznego (mm²)	3 x 1,5	3 x 1,5	3 x 2,5	3 x 2,5	3 x 2,5
Zalecany przekrój przewodów - urządzenie wewnętrzne - urządzenie zewnętrzne (mm²)	4 x 1,5	4 x 1,5	4 x 1,5	4 x 1,5	4 x 1,5
Zalecana wielkość bezpiecznika (A)	10	10	16	16	16

Poziom hałasu wytwarzanego przez jednostkę wewnętrzną mierzony centralnie 1,5 m poniżej niej przy sprężu statycznym 15 Pa  
Klasa efektywności energetycznej na skali od A+++ do D



## R32: Indeksy wydajności możliwe do podłączenia do Multi Split Inverter

Urządzenie zewnętrzne		Modele Inverter z pompą ciepła					
Urządzenia wewnętrzne		MXZ-2F33VF <sup>3</sup>	MXZ-2F42VF <sup>3</sup>	MXZ-2F53VF <sup>3</sup>	MXZ-3F54VF <sup>3</sup>	MXZ-3F68VF <sup>3</sup>	MXZ-4F72VF/MXZ-4F80 <sup>3</sup>
Urządzenia ściennie	MSZ-LN18VG(W)(V)(R)(B)	•	•	•	•	•	•
	MSZ-LN25VG(W)(V)(R)(B)	•	•	•	•	•	•
	MSZ-LN35VG(W)(V)(R)(B)		•	•	•	•	•
	MSZ-LN50VG(W)(V)(R)(B)						
	MSZ-AP15VG	•	•	•	•	•	•
	MSZ-AP20VG	•	•	•	•	•	•
	MSZ-AP25VG	•	•	•	•	•	•
	MSZ-AP35VG		•	•	•	•	•
	MSZ-AP42VG			•	•	•	•
	MSZ-AP50VG			•	•	•	•
	MSZ-EF18VG(W)(B)(S)	•	•	•	•	•	•
	MSZ-EF22VG(W)(B)(S)	•	•	•	•	•	•
	MSZ-EF25VG(W)(B)(S)	•	•	•	•	•	•
	MSZ-EF35VG(W)(B)(S)		•	•	•	•	•
	MSZ-EF42VG(W)(B)(S)			•	•	•	•
	MSZ-EF50VG(W)(B)(S)			•	•	•	•
Urządzenie kasetonowe 1-stronne	MLZ-KP25VF	•	•	•	•	•	•
	MLZ-KP35VF		•	•	•	•	•
	MLZ-KP50VF				•	•	•
Urządzenie kasetonowe 4-stronne	SLZ-M15FA	•	•	•	•	•	•
	SLZ-M25FA	•	•	•	•	•	•
	SLZ-M35FA		•	•	•	•	•
	SLZ-M50FA				•	•	•
	PLA-M50EA				•	•	•
	PLA-M60EA				•	•	•
Urządzenie kanałowe do zabudowy	SEZ-M25DA <sup>2</sup>	•	•	•	•	•	•
	SEZ-M35DA		•	•	•	•	•
	SEZ-M50DA				•	•	•
	SEZ-M60DA					•	•
Urządzenie podstropowe	PCA-M50KA				•	•	•
	PCA-M60KA					•	•
Urządzenie kanałowe do zabudowy	PEAD-M50JA				• <sup>1</sup>	• <sup>1</sup>	• <sup>1</sup>

<sup>1</sup> Maksymalna suma prądów urządzeń wewnętrznych: 3 A.

<sup>2</sup> SEZ-M25 nie może działać w połączeniu z MXZ-2F/3F/4F, jeśli całkowita moc podłączonych urządzeń wewnętrznych jest równa mocy urządzeń zewnętrznych (stosunek mocy wynosi 1).

<sup>3</sup> Urządzenia zewnętrzne MXZ nie są przeznaczone do pracy z jednym urządzeniem wewnętrznym połączonym bezpośrednio przewodem rurowym. Muszą być zamontowane co najmniej dwa urządzenia wewnętrzne.

R410A: Indeksy wydajności możliwe do podłączenia do Multi Split Inverter

Urządzenie zewnętrzne		Modele Inverter z pompą ciepła										
		MXZ-2D33VA <sup>3</sup>	MXZ-2D42VA2 <sup>3</sup>	MXZ-2D53VA(H)2 <sup>3</sup>	MXZ-2E53VAHZ <sup>3</sup>	MXZ-3E54VA <sup>3</sup>	MXZ-3E68VA <sup>3</sup>	MXZ-4E72VA <sup>3</sup>	MXZ-4E83VA <sup>3</sup>	MXZ-4E83VAHZ <sup>3</sup>	MXZ-5E102VA <sup>3</sup>	MXZ-6D122VA2 <sup>3</sup>
Urządzenie ściennie	MSZ-LN18VG(W)(R)(B)											
	MSZ-LN25VG(W)(R)(B)	•	•	•	•	•	•	•	•	•	•	•
	MSZ-LN35VG(W)(R)(B)		•	•	•	•	•	•	•	•	•	•
	MSZ-LN50VG(W)(R)(B)											
	MSZ-AP15VG	•	•	•	•	•	•	•	•	•	•	•
	MSZ-AP20VG	•	•	•	•	•	•	•	•	•	•	•
	MSZ-AP25VG <sup>7</sup>	•	•	•	•	•	•	•	•	•	•	•
	MSZ-AP35VG <sup>7</sup>		•	•	•	•	•	•	•	•	•	•
	MSZ-AP42VG <sup>7</sup>			•	•	•	•	•	•	•	•	•
	MSZ-AP50VG <sup>7</sup>			•	•	•	•	•	•	•	•	•
	MSZ-EF18VG(W)(B)(S)	•	•	•	•	•	•	•	•	•	•	•
	MSZ-EF22VG(W)(B)(S)	•	•	•	•	•	•	•	•	•	•	•
	MSZ-EF25VG(W)(B)(S)	•	•	•	•	•	•	•	•	•	•	•
	MSZ-EF35VG(W)(B)(S)		•	•	•	•	•	•	•	•	•	•
	MSZ-EF42VG(W)(B)(S)			•	•	•	•	•	•	•	•	•
	MSZ-EF50VG(W)(B)(S)			•	•	•	•	•	•	•	•	•
Urządzenie przypodłogowe	MFZ-KJ25VE2	• <sup>4,5</sup>	• <sup>4</sup>	• <sup>4</sup>	•	• <sup>4</sup>	• <sup>4</sup>	•	•	•	•	
	MFZ-KJ35VE2		• <sup>4</sup>	• <sup>4</sup>	•	• <sup>4</sup>	• <sup>4</sup>	•	•	•	•	
	MFZ-KJ50VE2				•	• <sup>4</sup>	• <sup>4</sup>	•	•	•	•	
Urządzenie kasetonowe 1-stronne	MLZ-KP25VF	•	•	•	•	•	•	•	•	•	•	
	MLZ-KP35VF		•	•	•	•	•	•	•	•	•	
	MLZ-KP50VF				•	•	•	•	•	•	•	
Urządzenie kasetonowe 4-stronne	SLZ-M15FA											
	SLZ-M25FA	•	•	•	•	•	•	•	•	•	•	
	SLZ-M35FA		•	•	•	•	•	•	•	•	•	
	SLZ-M50FA				•	•	•	•	•	•	•	
Urządzenie kanałowe do zabudowy	SEZ-M25DA <sup>2</sup>	•	•	•	•	•	•	•	•	•	•	
	SEZ-M35DA		•	•	•	•	•	•	•	•	•	
	SEZ-M50DA				•	•	•	•	•	•	•	
	SEZ-M60DA				•	•	•	•	•	•	•	
	SEZ-M71DA							•	•	•	•	
Urządzenie kasetonowe 4-stronne	PLA-M50EA				•	•	•	•	•	•	•	
	PLA-M60EA					•	•	•	• <sup>6</sup>	•	•	
	PLA-M 71EA							•	• <sup>6</sup>	•	•	
Urządzenie kanałowe podtynkowe	PCA-M50KA				•	•	•	•	• <sup>6</sup>	•	•	
	PCA-M60KA					•	•	•	• <sup>6</sup>	•	•	
	PCA-M71KA							•	• <sup>6</sup>	•	•	
Urządzenie kanałowe do zabudowy	PEAD-M50JA				• <sup>1</sup>	• <sup>1</sup>	• <sup>1</sup>	• <sup>1</sup>	• <sup>1,6</sup>	• <sup>1</sup>	• <sup>1</sup>	
	PEAD-M60JA							• <sup>1</sup>	• <sup>1,6</sup>	• <sup>1</sup>	• <sup>1</sup>	
	PEAD-M71JA							• <sup>1</sup>	• <sup>1,6</sup>	• <sup>1</sup>	• <sup>1</sup>	

\*1 Maksymalna suma prądów urządzeń wewnętrznych: 3 A.

\*2 SEZ-KD25 nie może działać w połączeniu z MXZ-2D(E)/3E/4E/5E, jeśli całkowita moc podłączonych urządzeń wewnętrznych jest równa mocy urządzeń zewnętrznych (stosunek mocy wynosi 1).

\*3 Urządzenia zewnętrzne MXZ nie są przeznaczone do pracy z jednym urządzeniem wewnętrznym połączonym bezpośrednio przewodem rurowym. Muszą być zamontowane co najmniej dwa urządzenia wewnętrzne.

\*4 W przypadku podłączania urządzenia wewnętrznego MFZ-KJ wymagane jest dolanie czynnika chłodniczego. Szczegółowe informacje podane są na stronie 102.

\*5 Jeśli do MXZ-2D33 wybrane zostało jedno urządzenie MFZ-KJ, drugie urządzenie powinno być innego typu.

\*6 Urządzeń serii P nie można podłączać do MXZ-4E83VAHZ w przypadku korzystania z funkcji regulacji ogranicznika poboru prądu.

\*7 Pasujące urządzenia zewnętrzne to MXZ-2D33VA-E4, MXZ-2D42VA2-E4, MXZ-2D53VA2-E4, MXZ-2E53VAHZ-E2, MXZ-3E54VA-E2, MXZ-3E68VA-E2, MXZ-4E72VA-E2, MXZ-4E83VA-E4, MXZ-4E83VAHZ-E3, MXZ-5E102VA-E4.





MXZ-3F54 / 68VF(2) / MXZ-4F72 / 80VF(2)

MXZ-2F33-53VF

## Inwerterowe urządzenia Multi Split do 2-4 jednostek wewnętrznych/Chłodzenie i grzanie



### Inwerterowe urządzenia zewnętrzne Multi Split MXZ, chłodzenie/grzanie

Oznaczenie urządzeń wewnętrznych	MXZ-2F33VF	MXZ-2F42VF	MXZ-2F53VF	MXZ-3F54VF(2)	MXZ-3F68VF(2)	MXZ-4F72VF(2)	MXZ-4F80VF(2)
Chłodzenie	Moc chłodnicza (kW)	3,3 (1,1-3,8)	4,2 (1,1-4,4)	5,3 (1,1-5,6)	5,4 (2,9-6,8)	6,8 (2,9-8,4)	8,0 (3,7-9,0)
	Pobór mocy (kW)	0,8	0,98	1,4	1,32	1,84	2,25
	SEER	6,13	8,69	8,63	8,52	7,96	7,55
	Klasa efektywności energetycznej	A++	A+++	A+++	A+++	A++	A++
Zakres zastosowania (°C)	-10~+46	-10~+46	-10~+46	-10~+46	-10~+46	-10~+46	-10~+46
Grzanie	Moc grzewcza (kW)	4,0 (1,0-4,1)	4,5 (1,0-4,8)	6,4 (1,0-7,0)	7,0 (2,6-9,0)	8,6 (2,6-10,6)	8,8 (3,4-11,0)
	Pobór mocy (kW)	0,91	0,88	1,56	1,40	1,91	2,0
	SCOP	4,16	4,60	4,60	4,61	4,12	4,07
	Klasa efektywności energetycznej	A+	A++	A++	A++	A+	A+
Zakres zastosowania (°C)	-15~+24	-15~+24	-15~+24	-15~+24	-15~+24	-15~+24	-15~+24
Cena (EUR)	1200,-	1390,-	1550,-	1755,-	2165,-	2670,-	3105,-

Oznaczenie urządzeń zewnętrznych	MXZ-2F33VF	MXZ-2F42VF	MXZ-2F53VF	MXZ-3F54VF(2)	MXZ-3F68VF(2)	MXZ-4F72VF(2)	MXZ-4F80VF(2)
Wydatek powietrza (m³/h)	1974	1662	1974	2526	2526	2526	2562
Poziom hałas przy chłodzeniu/grzaniu (dB(A))	49/50	44/50	46/51	46/50	48/53	48/54	50/55
Wymiary (mm)	Szer./Gł./Wys. 800/285/550	800/285/550	800/285/550	840/330/710	840/330/710	840/330/710	840/330/710
Masa (kg)	33	37	37	58	58	59	59
Możliwości podłączenia jednostek wewnętrznych (liczba)	2	2	2	2-3	2-3	2-4	2-4
<b>Parametry chłodnicze</b>							
Całkowita długość instalacji chłodniczej (m)*	20/15**	30/20**	30/20**	50/25**	60/25**	60/25**	60/25**
Maks. różnica poziomów (m)	10	15/10*	15/10*	15/10*	15/10*	15/10*	15/10*
Typ/iłóż (kg)/maks. ilość (kg) czynnika chłodniczego (kg)	R32/1,00/1,00	R32/1,20/1,20	R32/1,20/1,20	R32/1,40/2,40	R32/1,40/2,40	R32/1,40/2,40	***
GWP/ekwiwalent CO <sub>2</sub> (t)/maks. ekwiwalent CO <sub>2</sub> (t)	675/ 0,675/ 0,675	675/ 0,810/ 0,810	675/ 0,810/ 0,810	675/ 0,950/ 1,630	675/ 0,950/ 1,630	675/ 0,950/ 1,630	***
Ilość czynnika chłodniczego napełnianego fabrycznie na (m)	20	30	30	50***	60***	60***	60***
Dodatkowa ilość czynnika chłodniczego (kg)	-	-	-	***	***	***	***
Przyłącza chłodnicze Ø (mm)	ciecz	2 x 6	2 x 6	3 x 6	3 x 6	4 x 6	4 x 6
	gaz	2 x 10	2 x 10	2 x 10	3 x 10	3 x 10	1 x 12/3 x 10
<b>Parametry elektryczne</b>							
Napięcie zasilania (V, faza, Hz)	220-240, 1, 50	220-240, 1, 50	220-240, 1, 50	220-240, 1, 50	220-240, 1, 50	220-240, 1, 50	220-240, 1, 50
Prąd pracy przy chłodzeniu/grzaniu (A)	4,3/4,6	4,9/4,4	6,5/7,5	6,0/6,4	8,4/8,8	8,5/8,6	****
Zalecany przekrój przewodów - podłączenie urządzenia zewnętrznego (mm²)	3 x 1,5	3 x 2,5	3 x 2,5	3 x 2,5	3 x 2,5	3 x 2,5	3 x 2,5
Zalecany przekrój przewodów - urządzenie wewnętrzne - urządzenie zewnętrzne (mm²)	4 x 1,5	4 x 1,5	4 x 1,5	4 x 1,5	4 x 1,5	4 x 1,5	4 x 1,5
Maks. prąd pracy (A)	10,0	12,2	12,2	18,0	18,0	18,0	18,0
Zalecana wielkość bezpiecznika (A)	16	16	16	25	25	25	25

\* 15 m, jeśli jednostka zewnętrzna znajduje się niżej; 10 m, jeśli jednostka zewnętrzna znajduje się wyżej niż wewnętrzna

Klasa efektywności energetycznej na skali od A+++ do D

\*\* do podłączonego urządzenia wewnętrzного

\*\*\* Generacja VF: Brak konieczności dolewania czynnika chłodniczego w przypadku 2 urządzeń wewnętrznych. W przypadku 3 lub 4 urządzeń wewnętrznych należy dolać 0,5 kg. W przypadku następujących urządzeń wewnętrznych należy dolać dodatkowo po 0,17 kg na każde urządzenie wewnętrzne:

MSZ-LN18/25/35, MLZ-KP25/35/50, SEZ-M50, PCA-M50/60, PEAD-M50. Nie dolewać dodatkowo więcej niż 1,0 kg czynnika chłodniczego.

Maksymalna całkowita ilość czynnika chłodniczego wynosi 2,4 kg.

Generacja VF2: Zależnie od długości instalacji

Informacje o wymaganej dodatkowej ilości czynnika chłodniczego znajdują się w instrukcjach projektowania i montażu.

\*\*\*\* W momencie oddania do druku wartości nie były jeszcze dostępne

► Systemy Multi Split serii MXZ pracują w trybie chłodzenia lub ogrzewania.

Nasze urządzenia klimatyzacyjne i pompy ciepła zawierają fluorowane gazy cieplarniane R410A, R407C, R134a, R32. Więcej informacji znaleźć można w odpowiedniej instrukcji obsługi.



MXZ-3E54/68VA

MXZ-2D33-53VA

## Inwerterowe urządzenia Multi Split do 2-3 jednostek wewnętrznych / Chłodzenie i grzanie



### Inwerterowe urządzenia zewnętrzne Multi Split MXZ, chłodzenie/grzanie

Oznaczenie urządzeń zewnętrznych	MXZ-2D33VA	MXZ-2D42VA	MXZ-2D53VA	MXZ-3E54VA	MXZ-3E68VA	
Chłodzenie	Moc chłodnicza (kW)	3,3 (1,1-3,8)	4,2 (1,1-4,4)	5,3 (1,1-5,6)	5,4 (2,9-6,8)	6,8 (2,9-8,4)
	Pobór mocy (kW)	0,9	1,0	1,54	1,35	2,19
	SEER	5,5	6,8	7,1	6,4	5,6
	Klasa efektywności energetycznej	A	A++	A++	A++	A+
	Zakres zastosowania (°C)	-10~+46	-10~+46	-10~+46	-10~+46	-10~+46
Grzanie	Moc grzewcza (kW)	4,0 (1,0-4,1)	4,5 (1,0-4,8)	6,4 (1,0-7,0)	7,0 (2,6-9,0)	8,6 (2,6-10,6)
	Pobór mocy (kW)	0,96	0,93	1,7	1,59	2,38
	SCOP	4,1	4,2	4,2	4,0	3,9
	Klasa efektywności energetycznej	A+	A+	A+	A+	A
	Zakres zastosowania (°C)	-15~+24	-15~+24	-15~+24	-15~+24	-15~+24
Cena (EUR)	1200,-	1390,-	1550,-	1735,-	2220,-	

Oznaczenie urządzeń zewnętrznych	MXZ-2D33VA	MXZ-2D42VA	MXZ-2D53VA	MXZ-3E54VA	MXZ-3E68VA
Wydatek powietrza (m³/h)	1974	1998	1974	2580	2580
Poziom hałasu przy chłodzeniu / grzaniu (dB(A))	49/50	46/51	50/53	50/53	50/53
Wymiary (mm)	Szer./Gł./Wys. 800/285/550	800/285/550	800/285/550	840/330/710	840/330/710
Masa (kg)	32	37	37	57	57
Możliwości podłączenia jednostek wewnętrznych (liczba)	2	2	2	2-3	2-3
<b>Parametry chłodnicze</b>					
Całkowita długość instalacji chłodniczej (m)*	20/15**	30/20**	30/20**	50/25**	60/25**
Maks. różnica poziomów (m)	10	15/10*	15/10*	15/10*	15/10*
Typ / ilość (kg) / maks. ilość (kg) czynnika chłodniczego (kg)	R410A/1,15/1,15	R410A/1,30/1,50	R410A/1,30/1,50	R410A/2,70/2,90	R410A/2,70/3,10
GWP / ekwiwalent CO <sub>2</sub> (t) / maks. ekwiwalent CO <sub>2</sub> (t)	2088/2,72/2,72	2088/2,72/3,14	2088/2,72/3,14	2088/5,64/6,06	2088/5,64/6,48
Ilość czynnika chłodniczego napełnianego fabrycznie na (m)	20	20	20	40	40
Dodatkowa ilość czynnika chłodniczego (g/m)	-	20	20	20	20
Przyłącza chłodnicze Ø (mm)	ciecz	2 x 6	2 x 6	3 x 6	3 x 6
	gaz	2 x 10	2 x 10	3 x 10	3 x 10
<b>Parametry elektryczne</b>					
Napięcie zasilania (V, faza, Hz)	220-240, 1, 50	220-240, 1, 50	220-240, 1, 50	220-240, 1, 50	220-240, 1, 50
Prąd pracy przy chłodzeniu / grzaniu (A)	4,3/4,6	4,5/4,2	6,9/7,6	6,1/7,0	9,6/10,5
Zalecany przekrój przewodów - podłączenie urządzenia zewnętrznego (mm²)	3 x 1,5	3 x 2,5	3 x 2,5	3 x 2,5	3 x 2,5
Zalecany przekrój przewodów - urządzenie wewnętrzne - urządzenie zewnętrzne (mm²)	4 x 1,5	4 x 1,5	4 x 1,5	4 x 1,5	4 x 1,5
Maks. prąd pracy (A)	10,0	12,2	12,2	18,0	18,0
Zalecana wielkość bezpiecznika (A)	10	16	16	25	25

\* 15 m, jeśli jednostka zewnętrzna znajduje się niżej; 10 m, jeśli jednostka zewnętrzna znajduje się wyżej niż wewnętrzna

Klasa efektywności energetycznej na skali od A+++ do D

\*\* do podłączonego urządzenia wewnętrznego

- Urządzenie zewnętrzne Multisplit od MXZ-2D33 do MXZ-4E72 z czynnikiem R410A przeznaczone są wyłącznie do instalacji zawierających urządzenie przypodłogowe serii MFZ-KJ. We wszystkich innych zastosowaniach do dyspozycji są urządzenia z czynnikiem chłodniczym R32 opisane na stronie 52.

Nasze urządzenia klimatyzacyjne i pompy ciepła zawierają fluorowane gazy cieplarniane R410A, R407C, R134a, R32. Więcej informacji znaleźć można w odpowiedniej instrukcji obsługi.



MXZ-6D122VA

MXZ-4E83VA-5E102VA

MXZ-4E72VA

## Inwerterowe urządzenia Multi Split do 2-6 jednostek wewnętrznych / Chłodzenie i grzanie



### Inwerterowe urządzenia zewnętrzne Multi Split MXZ, chłodzenie/grzanie

Oznaczenie urządzeń zewnętrznych	MXZ-4E72VA	MXZ-4E83VA	MXZ-5E102VA	MXZ-6D122VA
Chłodzenie	Moc chłodnicza (kW)	7,2 (3,7-8,8)	8,3 (3,7-9,2)	10,2 (3,9-11,0)
	Pobór mocy (kW)	2,25	2,44	3,91
	SEER	5,7	6,3	6,6
	Klasa efektywności energetycznej	A+	A++	A++
	Zakres zastosowania (°C)	-10~+46	-10~+46	-10~+46
Grzanie	Moc grzewcza (kW)	8,6 (3,4-10,7)	9,0 (3,4-11,6)	10,5 (4,1-14,0)
	Pobór mocy (kW)	2,28	2,00	2,90
	SCOP	3,9	4,2	4,2
	Klasa efektywności energetycznej	A	A+	A+
	Zakres zastosowania (°C)	-15~+24	-15~+24	-15~+24
Cena (EUR)	2710,-	3105,-	3630,-	4550,-

Oznaczenie urządzeń zewnętrznych	MXZ-4E72VA	MXZ-4E83VA	MXZ-5E102VA	MXZ-6D122VA
Wydatek powietrza (m <sup>3</sup> /h)	2334	2526	3396	4194
Poziom hałasu przy chłodzeniu / grzaniu (dB(A))	50/53	49/50	53/55	55/57
Wymiary (mm)	Szer./Gł./Wys. 840/330/710	950/330/796	950/330/796	950/330/1.048
Masa (kg)	58	62	63	88
Możliwości podłączenia jednostek wewnętrznych (liczba)	2-4	2-4	2-5	2-6
<b>Parametry chłodnicze</b>				
Całkowita długość instalacji chłodniczej (m)*	60/25**	70/25**	80/25**	80/25**
Maks. różnica poziomów (m)	15/10*	15/10*	15/10*	15/10*
Typ / ilość (kg) / maks. ilość (kg) czynnika chłodniczego (kg)	R410A/2,70/3,10	R410A/3,00/3,90	R410A/3,00/4,60	R410A/4,00/5,00
GWP / ekwiwalent CO <sub>2</sub> (t) / maks. ekwiwalent CO <sub>2</sub> (t)	2088/5,64/6,48	2088/6,25/8,13	2088/6,25/9,6	2088/8,36/10,45
Ilość czynnika chłodniczego napełnianego fabrycznie na (m)	40	25	0	30
Dodatkowa ilość czynnika chłodniczego (g/m)	20	20	20	20
Przyłącza chłodnicze Ø (mm)	ciecz 4 x 6 gaz 1 x 12/3 x 10	4 x 6 1 x 12/3 x 10	5 x 6 1 x 12/4 x 10	6 x 6 1 x 12/5 x 10
<b>Parametry elektryczne</b>				
Napięcie zasilania (V, faza, Hz)	220-240, 1, 50	220-240, 1, 50	220-240, 1, 50	220-240, 1, 50
Prąd pracy przy chłodzeniu / grzaniu (A)	9,9/10,0	10,7/8,8	13,8/10,3	17,8/16,7
Zalecany przekrój przewodów - podłączenie urządzenia zewnętrznego (mm <sup>2</sup> )	3 x 2,5	3 x 2,5	3 x 2,5	3 x 4
Zalecany przekrój przewodów - urządzenie wewnętrzne - urządzenie zewnętrzne (mm <sup>2</sup> )	4 x 1,5	4 x 1,5	4 x 1,5	4 x 1,5
Maks. prąd pracy (A)	18,0	21,4	21,4	26,8
Zalecana wielkość bezpiecznika (A)	25	25	25	32

\* 15 m, jeśli jednostka zewnętrzna znajduje się niżej; 10 m, jeśli jednostka zewnętrzna znajduje się wyżej niż wewnętrzna

Klasa efektywności energetycznej na skali od A+++ do D

\*\* do podłączonego urządzenia wewnętrznego

► Systemy Multi Split pracują w trybie chłodzenia lub ogrzewania.

Nasze urządzenia klimatyzacyjne i pompy ciepła zawierają fluorowane gazy cieplarniane R410A, R407C, R134a, R32.  
Więcej informacji znaleźć można w odpowiedniej instrukcji obsługi.



MXZ-4E83VAHZ



MXZ-2E53VAHZ

## Inwerterowe urządzenia Multi Split Hyper Heating do 2-4 jednostek wewnętrznych / Chłodzenie i grzanie

WiFi  
MELCloudLow-temperature  
CoolingLow-temperature  
Heating

Auto Restart



R 410A

Certified  
Quality

INVERTER

REUSE  
PIPINGHYPER  
HEATING

### Inwerterowe urządzenia zewnętrzne Multi Split MXZ, chłodzenie/grzanie

Oznaczenie urządzeń zewnętrznych	MXZ-2E53VAHZ	MXZ-4E83VAHZ	
Chłodzenie	Moc chłodnicza (kW)	5,3 (1,1–6,0)	8,3 (2,9–8,4)
	Pobór mocy (kW)	1,29	2,25
	SEER	6,5	6,5
	Klasa efektywności energetycznej	A++	A++
	Zakres zastosowania (°C)	-10~+46	-10~+46
Grzanie	Moc grzewcza (kW)	6,4 (1,0–7,0)	9,0 (2,6–10,6)
	Pobór mocy (kW)	1,36	1,9
	SCOP	4,1	4,1
	Klasa efektywności energetycznej	A+	A+
	Zakres zastosowania (°C)	-25~+24	-25~+24
Cena (EUR)	2200,-	3550,-	

Oznaczenie urządzeń zewnętrznych	MXZ-2E53VAHZ	MXZ-4E83VAHZ
Wydatek powietrza (m <sup>3</sup> /h)	2820	3780
Poziom hałasu przy chłodzeniu / grzaniu (dB(A))	45/47	53/57
Wymiary (mm)	Szer./Gł./Wys. 950/330/796	950/330/1048
Masa (kg)	61	87
Możliwość podłączenia jednostek wewnętrznych (liczba)	2	2 - 4
Parametry chłodnicze		
Całkowita długość instalacji chłodniczej (m)*	30/20**	70/25**
Maks. różnica poziomów (m)	15/10*	15/10*
Typ / ilość (kg) / maks. ilość (kg) czynnika chłodniczego (kg)	R410A/2,00/2,20	R410A/3,90/4,80
GWP / ekwiwalent CO <sub>2</sub> (t) / maks. ekwiwalent CO <sub>2</sub> (t)	2088/4,18/4,6	2088/8,15/10,03
Ilość czynnika chłodniczego napełnianego fabrycznie na (m)	20	25
Dodatkowa ilość czynnika chłodniczego (g/m)	20	20
Przyłącza chłodnicze Ø (mm)	ciecz	2 x 6
	gaz	2 x 10
		4 x 6
		1 x 12/3 x 10
Parametry elektryczne		
Napięcie zasilania (V, faza, Hz)	220–240, 1, 50	220–240, 1, 50
Prąd pracy przy chłodzeniu / grzaniu (A)	5,7/6,0	9,9/8,3
Zalecany przekrój przewodów - podłączenie urządzenia zewnętrznego (mm <sup>2</sup> )	3 x 2,5	3 x 4
Zalecany przekrój przewodów - urządzenie wewnętrzne - urządzenie zewnętrzne (mm <sup>2</sup> )	4 x 1,5	4 x 1,5
Maks. prąd pracy (A)	15,6	28
Zalecana wielkość bezpiecznika (A)	16	32

\* 15 m, jeśli jednostka zewnętrzna znajduje się niżej; 10 m, jeśli jednostka zewnętrzna znajduje się wyżej niż wewnętrzna

\*\* do podłączonego urządzenia wewnętrznego

Klasa efektywności energetycznej na skali od A+++ do D

► Systemy Multi Split pracują w trybie chłodzenia lub ogrzewania.

Nasze urządzenia klimatyzacyjne i pompy ciepła zawierają fluorowane gazy cieplarniane R410A, R407C, R134a, R32. Więcej informacji znaleźć można w odpowiedniej instrukcji obsługi.



PUMY-P112-140VKM/YKM

## Inwerterowe urządzenia Multi Split do 2-8 jednostek wewnętrznych / Chłodzenie i grzanie



### Inwerterowe urządzenia zewnętrzne Multi Split PUMY, chłodzenie/grzanie

Oznaczenie urządzeń zewnętrznych	PUMY-P112VKM	PUMY-P112YKM	PUMY-P125VKM	PUMY-P125YKM	PUMY-P140VKM	PUMY-P140YKM	
Chłodzenie	Moc chłodnicza (kW)	12,5	12,5	14,0	14,0	15,5	15,5
	Pobór mocy (kW)	2,79	2,79	3,46	3,46	4,52	4,52
	EER/SEER	4,48/6,55	4,48/6,55	4,05/6,6	4,05/6,6	3,43/6,25	3,43/6,25
Grzanie	Moc grzewcza (kW)	14,0	14,0	16,0	16,0	18,0	18,0
	Pobór mocy (kW)	3,04	3,04	3,74	3,74	4,47	4,47
	COP/SCOP	4,61/4,64	4,61/4,64	4,28/4,63	4,28/4,63	4,03/4,42	4,03/4,42
Cena (EUR)	4490,-	4765,-	4845,-	5145,-	5630,-	5910,-	

Oznaczenie urządzeń zewnętrznych	PUMY-P112VKM	PUMY-P112YKM	PUMY-P125VKM	PUMY-P125YKM	PUMY-P140VKM	PUMY-P140YKM
Wydatek powietrza (m <sup>3</sup> /h)	6600	6600	6600	6600	6600	6600
Poziom hałasu przy chłodzeniu / grzaniu (dB(A))	49/51	49/51	50/52	50/52	51/53	51/53
Wymiary (mm)	Szer./Gł./Wys.	1.050/330+30/1.338	1.050/330+30/1.338	1.050/330+30/1.338	1.050/330+30/1.338	1.050/330+30/1.338
Masa (kg)	123	125	123	125	123	125
<b>Parametry chłodnicze</b>						
Max. długość instalacji z rozdzielaczem (m)	150	150	150	150	150	150
Całkowita długość instalacji chłodniczej	95	95	95	95	95	95
Rozdzielacz / jednostki wewnętrzne (m)						
Maks. różnica poziomów	15/12	15/12	15/12	15/12	15/12	15/12
Jednostki wewnętrzne / rozdzielacz (m)						
Typ / ilość (kg) / maks. ilość (kg) czynnika chłodniczego (kg)	R410A/4,80/18,60	R410A/4,80/18,60	R410A/4,80/18,60	R410A/4,80/18,60	R410A/4,80/18,60	R410A/4,80/18,60
GWP / ekwiwalent CO <sub>2</sub> (t) / maks. ekwiwalent CO <sub>2</sub> (t)	2088/10,02/38,83	2088/10,02/38,83	2088/10,02/38,83	2088/10,02/38,83	2088/10,02/38,83	2088/10,02/38,83
Przyłącza chłodnicze Ø (mm)	ciecz	10	10	10	10	10
	gaz	16	16	16	16	16
Przyłącza chłodnicze do urządzeń wewnętrznych Ø (mm)	ciecz	3 x 6-5 x 6	3 x 6-5 x 6	3 x 6-5 x 6	3 x 6-5 x 6	3 x 6-5 x 6
	gaz	3 x 10-4 x 10 + 1 x 12	3 x 10-4 x 10 + 1 x 12	3 x 10-4 x 10 + 1 x 12	3 x 10-4 x 10 + 1 x 12	3 x 10-4 x 10 + 1 x 12
<b>Parametry elektryczne</b>						
Napięcie zasilania (V, faza, Hz)	220-240, 1, 50	380-415, 3+N, 50	220-240, 1, 50	380-415, 3+N, 50	220-240, 1, 50	380-415, 3+N, 50
Prąd pracy przy chłodzeniu / grzaniu (A)	12,87/14,03	4,46/4,86	15,97/17,26	5,53/5,98	20,86/20,63	7,23/7,15
Zalecana wielkość bezpiecznika (A)	32	16	32	16	32	16
Możliwości podłączenia jednostek wewnętrznych (liczba / typ)	2-8/15-100	2-8/15-100	2-8/15-100	2-8/15-100	2-8/15-100	2-8/15-100

- ▶ Systemy Multi Split serii PUMY pracują w trybie chłodzenia lub ogrzewania. Muszą zostać podłączone przynajmniej 2 jednostki wewnętrzne.
- ▶ Wymagane rozdzielacze chłodnicze PAC-MK33/53, patrz na stronie 58



PUMY-SP112-140VKM / YKM

## Inwerterowe urządzenia Multi Split do 2-8 jednostek wewnętrznych / Chłodzenie i grzanie

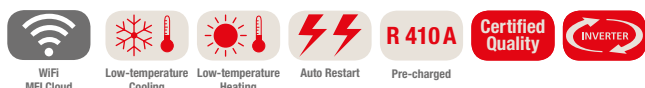

### Inwerterowe urządzenia zewnętrzne Multi Split PUMY, chłodzenie/grzanie

Oznaczenie urządzeń zewnętrznych	PUMY-SP112VKM	PUMY-SP112YKM	PUMY-SP125VKM	PUMY-SP125YKM	PUMY-SP140VKM	PUMY-SP140YKM
Chłodzenie	Moc chłodnicza (kW)	12,5	12,5	14,0	14,0	15,5
	Pobór mocy (kW)	3,10	3,10	3,84	3,84	4,70
	EER / SEER	4,03/6,61	4,03/6,61	3,65/6,6	3,65/6,6	3,30/6,38
Grzanie	Moc grzewcza (kW)	14,0	14,0	16,0	16,0	16,5
	Pobór mocy (kW)	3,17	3,17	3,90	3,90	4,02
	COP / SCOP	4,42/3,98	4,42/3,98	4,10/3,93	4,10/3,93	4,10/3,90
Cena (EUR)	4195,-	4450,-	4525,-	4805,-	5260,-	5520,-

Oznaczenie urządzeń zewnętrznych	PUMY-SP112VKM	PUMY-SP112YKM	PUMY-SP125VKM	PUMY-SP125YKM	PUMY-SP140VKM	PUMY-SP140YKM
Wydatek powietrza (m <sup>3</sup> /h)	4620	4620	4860	4820	4860	4820
Poziom hałasu przy chłodzeniu / grzaniu (dB(A))	52/54	52/54	53/56	53/56	54/56	54/56
Wymiary (mm)	Szer./Gł./Wys.	1.050/330+40/981	1.050/330+40/981	1.050/330+40/981	1.050/330+40/981	1.050/330+40/981
Masa (kg)	93	94	93	94	93	94
<b>Parametry chłodnicze</b>						
Max. długość instalacji z rozdzielaczem (m)	120	120	120	120	120	120
Całkowita długość instalacji chłodniczej	95	95	95	95	95	95
Rozdzielacz / jednostki wewnętrzne (m)						
Maks. różnica poziomów	15/12	15/12	15/12	15/12	15/12	15/12
Jednostki wewnętrzne / rozdzielacz (m)						
Typ / ilość (kg) / maks. ilość (kg) czynnika chłodniczego (kg)	R410A/3,5/12,5	R410A/3,5/12,5	R410A/3,5/12,5	R410A/3,5/12,5	R410A/3,5/12,5	R410A/3,5/12,5
GWP / ekwiwalent CO <sub>2</sub> (t) / maks. ekwiwalent CO <sub>2</sub> (t)	2088/7,31/26,1	2088/7,31/26,1	2088/7,31/26,1	2088/7,31/26,1	2088/7,31/26,1	2088/7,31/26,1
Przyłącza chłodnicze Ø (mm)	ciecz	10	10	10	10	10
	gaz	16	16	16	16	16
Przyłącza chłodnicze do urządzeń wewnętrznych Ø (mm)	ciecz	3 x 6-5 x 6	3 x 6-5 x 6	3 x 6-5 x 6	3 x 6-5 x 6	3 x 6-5 x 6
	gaz	3 x 10-4 x 10 + 1 x 12	3 x 10-4 x 10 + 1 x 12	3 x 10-4 x 10 + 1 x 12	3 x 10-4 x 10 + 1 x 12	3 x 10-4 x 10 + 1 x 12
<b>Parametry elektryczne</b>						
Napięcie zasilania (V, faza, Hz)	220-240, 1, 50	380-415, 3+N, 50	220-240, 1, 50	380-415, 3+N, 50	220-240, 1, 50	380-415, 3+N, 50
Prąd pracy przy chłodzeniu / grzaniu (A)	12,87/14,03	4,46/4,86	15,97/17,26	5,53/5,98	20,86/20,63	7,23/7,15
Zalecana wielkość bezpiecznika (A)	32	16	32	16	32	16
Możliwości podłączenia jednostek wewnętrznych (liczba / typ)	2-8/15-100	2-8/15-100	2-8/15-100	2-8/15-100	2-8/15-100	2-8/15-100

- Systemy Multi Split serii PUMY pracują w trybie chłodzenia lub ogrzewania. Muszą zostać podłączone przynajmniej 2 jednostki wewnętrzne.
- Wymagane rozdzielacze chłodnicze PAC-MK33/53, patrz na stronie 58



PAC-LV11M-J

PAC-MK53BC

PAC-MK33BC

## Rozdzielacze chłodnicze Multi Split do urządzeń zewnętrznych City Multi

### Zalety

- Oba rozdzielacze chłodnicze można ze sobą połączyć odpowiednim trójnikiem.

### LEV-Kit PAC-LV11M-J / PAC-MK33BC / PAC-MK53BC

Moduły sterujące zewnętrznym wymiennikiem umożliwiając podłączenie urządzeń wewnętrznych serii M i serii Mr. Slim do systemów City Multi VRF. Zaletą dla użytkownika jest wyraźnie większy wybór możliwych urządzeń wewnętrznych. Oprócz elektronicznie sterowanego zaworu odciążeniowego zestaw LEV zawiera płytkę sterującą i kartę adresową umożliwiającą dokładne adresowanie każdego wykorzystywanego urządzenia

## Rozdzielacze chłodnicze do jednostek zewnętrznych PUMY

Oznaczenie rozdzielaczy chłodniczych		PAC-MK33BC	PAC-MK53BC	PAC-LV11M-J
Wymiary (mm)	Szer.	450	450	180
	Gł.	280	280	210
	Wys.	170	170	140
Masa (kg)		6,7	7,4	1,3
Możliwości podłączenia jednostek wewnętrznych (liczba)		1-3	1-5	1
Napięcie zasilania (V, faza, Hz)		220-240, 1, 50	220-240, 1, 50	220-240, 1, 50
Możliwości podłączenia jednostek wewnętrznych (moc)		15-100*	15-100*	15-50
Cena (EUR)		670,-	815,-	740,-

\* na urządzenie wewnętrzne

wewnętrznego. Zestaw LEV można zamontować w samym urządzeniu wewnętrznym lub w odległości do 15 m od niego, np. w suficie podwieszonym poza klimatyzowanym pomieszczeniem. Moduły sterujące zewnętrznym wymiennikiem wymagają zasilacza (napięcie 1-fazowe 230 V, 50 Hz), za pomocą którego zasilane jest także podłączone urządzenie wewnętrzne. Obudowa jest paroszczelna i nie wymaga króćca odpływu skroplin.

### PAC-LV11M-J Tabela kompatybilności PUMY-P

Seria	Urządzenie	Typ	Moc									
			15	18	20	22	25	35	42	50	60	71
Seria M	Urządzenia ściennie	MSZ-LN-VG					•	•				
Seria M	Urządzenia ściennie	MSZ-AP-VG	•		•		•	•	•	•		
Seria M	Urządzenia ściennie	MSZ-EF-VG		•		•	•	•	•	•		
Seria M	Urządzenia przypodłogowe	MFZ-KJ-VE2				•	•	•	•	•		

### PAC-LV11M-J Tabela kompatybilności PUMY-SP

Seria	Urządzenie	Typ	Moc									
			15	18	20	22	25	35	42	50	60	71
Seria M	Urządzenia ściennie	MSZ-LN-VG					•	•				
Seria M	Urządzenia ściennie	MSZ-AP-VF/VG	• <sup>*1</sup>		• <sup>*1</sup>		• <sup>*1</sup>	• <sup>*1</sup>	• <sup>*1</sup>	• <sup>*1</sup>	• <sup>*1</sup>	
Seria M	Urządzenia ściennie	MSZ-EF-VG		•		•	•	•	•	•		

<sup>1</sup> Pasują tylko wersje PUMY-SP112/125/140V(Y)KMR1.

### PAC-LV11M-J Tabela kompatybilności PUHY-P/PURY-EP\*\*YNW, PUHY-P/PUHY-EP\*\*YNW, PQHY-P\*\*YLMA, PQRY-P\*\*YLMA

Seria	Urządzenie	Typ	Moc									
			15	18	20	22	25	35	42	50	60	71
Seria M	Urządzenia ściennie	MSZ-LN-VG					•	•				
Seria M	Urządzenia ściennie	MSZ-AP-VG		•		•	•	•	•	•		
Seria M	Urządzenia ściennie	MSZ-KJ-VE2					•	•		•		

### Tabela kompatybilności dla PAC-MK33/53BC do PUMY-P

Seria	Urządzenie	Typ	Moc									
			15	18	20	22	25	35	42	50	60	71
Seria M	Urządzenia ściennie	MSZ-LN-VG					•	•				
Seria M	Urządzenia ściennie	MSZ-AP-VF/VG	•		•		•	•	•	•		
Seria M	Urządzenia ściennie	MSZ-EF-VG		•		•	•	•	•	•		
Seria M	Urządzenia przypodłogowe	MFZ-KJ-VE2				•	•	•	•	•		
Seria M	Urządzenie kasetonowe 1-stronne	MLZ-KP-VF					•	•		•		
Seria S	Urządzenia kanałowe	SEZ-M-DA(L)					•	•		•	•	
Seria S	Urządzenie kasetonowe 4-stronna	SLZ-M-FA	• <sup>*1</sup>				•	•		•		•

<sup>1</sup> Wersja PUMY-P200YKM2 nie jest kompatybilna.

### Tabela kompatybilności dla PAC-MK33/53BC do PUMY-SP

Seria	Urządzenie	Typ	Moc									
			15	18	20	22	25	35	42	50	60	71
Seria M	Urządzenia ściennie	MSZ-LN-VG					•	•				
Seria M	Urządzenia ściennie	MSZ-AP-VF/VG	• <sup>*1</sup>		• <sup>*1</sup>		• <sup>*1</sup>	• <sup>*1</sup>	• <sup>*1</sup>	• <sup>*1</sup>	• <sup>*1</sup>	
Seria M	Urządzenia ściennie	MSZ-EF-VG		•		•	•	•	•	•		
Seria M	Urządzenia przypodłogowe	MFZ-KJ-VE2					• <sup>*1</sup>	• <sup>*1</sup>		• <sup>*1</sup>		
Seria M	Urządzenie kasetonowe 1-stronne	MLZ-KP-VF					• <sup>*1</sup>	• <sup>*1</sup>		• <sup>*1</sup>		
Seria S	Urządzenia kanałowe	SEZ-M-DA(L)					• <sup>*1</sup>	• <sup>*1</sup>		• <sup>*1</sup>	• <sup>*1</sup>	
Seria S	Urządzenie kasetonowe 4-stronna	SLZ-M-FA	• <sup>*1</sup>				• <sup>*1</sup>	• <sup>*1</sup>		• <sup>*1</sup>		• <sup>*1</sup>

<sup>1</sup> Pasują tylko wersje PUMY-SP112/125/140V(Y)KMR1.

Urządzenia wewnętrzne	Filtry oczyszczające powietrze i zamienne (Sprzedawane w zestawie 10 sztuk)		Pompa skroplin	Interfejs do pilota przewodowego, zdalne włączanie / wyłączenie; odczyt stanu pracy lub odczyt komunikatu o usterece	MAC-333F-E	MAC-567F-E	MELCloud Wifi Adapter	Piloty przewodowe				Stenowki bezprzewodowe i odbiornik na podczerwień			Maskownice		
	Filtr plazmowy (10 sztuk)	Filtr oczyszczający powietrze z jonami srebra (10 sztuk)						MAC-397F-E	MAC-397F-E	PAR-33MAA-J	PAR-C701MAA <sup>1</sup>	Pilot przewodowy Deluxe	Pilot przewodowy Kompakt	Nadajnik sygnału podczerwieni	Odbiornik sygnału podczerwieni	PAC-SE6RA-E	PAC-SA9CA-E
<b>Urządzenia ściennie</b>																	
MSZ-L1R1VG(W/V/R/B)	3010FT-E	2300FT	•	•	•	wbudowana	•	•	•	•	•	•	•	•	•	•	•
MSZ-L1R2VG(W/V/R/B)	3010FT-E	2300FT	•	•	•	wbudowana	•	•	•	•	•	•	•	•	•	•	•
MSZ-L1R3VG(W/V/R/B)	3010FT-E	2300FT	•	•	•	wbudowana	•	•	•	•	•	•	•	•	•	•	•
MSZ-L1R6VG(W/V/R/B)	3010FT-E	2300FT	•	•	•	wbudowana	•	•	•	•	•	•	•	•	•	•	•
MSZ-L1R6VG(W/V/R/B)	3010FT-E	2300FT	•	•	•	wbudowana	•	•	•	•	•	•	•	•	•	•	•
MSZ-A1P25VG	2370-FT	2370-FT	•	•	•	•	•	•	•	•	•	•	•	•	•	•	•
MSZ-A1P25VG	2370-FT	2370-FT	•	•	•	•	•	•	•	•	•	•	•	•	•	•	•
MSZ-A1M2VG	2370-FT	2370-FT	•	•	•	•	•	•	•	•	•	•	•	•	•	•	•
MSZ-A1P50VG	2370-FT	2370-FT	•	•	•	•	•	•	•	•	•	•	•	•	•	•	•
MSZ-A1R60VG	2370-FT	2370-FT	•	•	•	•	•	•	•	•	•	•	•	•	•	•	•
MSZ-A1P71VG	2370-FT	2370-FT	•	•	•	•	•	•	•	•	•	•	•	•	•	•	•
MSZ-EF1R1GS	2370-FT	2370-FT	•	•	•	•	•	•	•	•	•	•	•	•	•	•	•
MSZ-EF1R1GS	2370-FT	2370-FT	•	•	•	•	•	•	•	•	•	•	•	•	•	•	•
MSZ-EF1R1GS	2370-FT	2370-FT	•	•	•	•	•	•	•	•	•	•	•	•	•	•	•
MSZ-EF1R1GS	2370-FT	2370-FT	•	•	•	•	•	•	•	•	•	•	•	•	•	•	•
MSZ-EF2R1GS	2370-FT	2370-FT	•	•	•	•	•	•	•	•	•	•	•	•	•	•	•
MSZ-EF2R1GS	2370-FT	2370-FT	•	•	•	•	•	•	•	•	•	•	•	•	•	•	•
MSZ-EF2R1GS	2370-FT	2370-FT	•	•	•	•	•	•	•	•	•	•	•	•	•	•	•
MSZ-EF2R1GS	2370-FT	2370-FT	•	•	•	•	•	•	•	•	•	•	•	•	•	•	•
MSZ-EF3R1GS	2370-FT	2370-FT	•	•	•	•	•	•	•	•	•	•	•	•	•	•	•
MSZ-EF3R1GS	2370-FT	2370-FT	•	•	•	•	•	•	•	•	•	•	•	•	•	•	•
MSZ-EF3R1GS	2370-FT	2370-FT	•	•	•	•	•	•	•	•	•	•	•	•	•	•	•
MSZ-EF4R1GS	2370-FT	2370-FT	•	•	•	•	•	•	•	•	•	•	•	•	•	•	•
MSZ-EF4R1GS	2370-FT	2370-FT	•	•	•	•	•	•	•	•	•	•	•	•	•	•	•
MSZ-EF4R1GS	2370-FT	2370-FT	•	•	•	•	•	•	•	•	•	•	•	•	•	•	•
MSZ-EF4R1GS	2370-FT	2370-FT	•	•	•	•	•	•	•	•	•	•	•	•	•	•	•
MSZ-EF501GS	2370-FT	2370-FT	•	•	•	•	•	•	•	•	•	•	•	•	•	•	•
MSZ-EF501GS	2370-FT	2370-FT	•	•	•	•	•	•	•	•	•	•	•	•	•	•	•
MSZ-EF501GS	2370-FT	2370-FT	•	•	•	•	•	•	•	•	•	•	•	•	•	•	•
MSZ-EF501GS	2370-FT	2370-FT	•	•	•	•	•	•	•	•	•	•	•	•	•	•	•
<b>Urządzenia przypołączone</b>																	
MFZ-KJ25NE	2370FT	2370FT	•	•	•	•	•	•	•	•	•	•	•	•	•	•	•
MFZ-KJ35NE	2370FT	2370FT	•	•	•	•	•	•	•	•	•	•	•	•	•	•	•
MFZ-KJ50NE	2370FT	2370FT	•	•	•	•	•	•	•	•	•	•	•	•	•	•	•
<b>Kasety sufitowe 1-stronne</b>																	
MLZ-KP25VF	2370FT	2370FT	•	•	•	•	•	•	•	•	•	•	•	•	•	•	•
MLZ-KP35VF	2370FT	2370FT	•	•	•	•	•	•	•	•	•	•	•	•	•	•	•
MLZ-KP50VF	2370FT	2370FT	•	•	•	•	•	•	•	•	•	•	•	•	•	•	•
<b>Kasety sufitowe 4-stronne</b>																	
SLZ-M15FA	•	•	•	•	•	•	•	•	•	•	•	•	•	•	•	•	•
SLZ-M25FA	•	•	•	•	•	•	•	•	•	•	•	•	•	•	•	•	•
SLZ-M35FA	•	•	•	•	•	•	•	•	•	•	•	•	•	•	•	•	•
SLZ-M50FA	•	•	•	•	•	•	•	•	•	•	•	•	•	•	•	•	•
SLZ-M60FA	•	•	•	•	•	•	•	•	•	•	•	•	•	•	•	•	•
<b>Urządzenia kanałowe</b>																	
SEZ-M25DA	KE07	KE07	•	•	•	•	•	•	•	•	•	•	•	•	•	•	•
SEZ-M35DA	KE07	KE07	•	•	•	•	•	•	•	•	•	•	•	•	•	•	•
SEZ-M50DA	KE07	KE07	•	•	•	•	•	•	•	•	•	•	•	•	•	•	•
SEZ-M60DA	KE07	KE07	•	•	•	•	•	•	•	•	•	•	•	•	•	•	•

<sup>1</sup> Urządzenia wewnętrzne do zastosowania z urządzeniami zewnętrznymi SLZ lub MXZ. <sup>2</sup> MAC-397F-E lub MAC-333F-E wymagany. <sup>3</sup> Piloty przewodowe PAR-C701MAA występują w trzech wersjach (więcej szczegółów na stronie 27)



Model	Opis	Cena (EUR)
PAR-CT01MAA-S	Pilot przewodowy, dotykowy ekran, kolor biały	250,-
PAR-CT01MAA-SB	Pilot przewodowy, dotykowy ekran, wbudowany Bluetooth, kolor biały	325,-
PAR-CT01MAA-PB	Pilot przewodowy, dotykowy ekran, wbudowany Bluetooth, kolor czarny	390,-
PAR-33MAA/PAR-40MAA	Pilot przewodowy	220,-
PAC-YT52CRA	Pilot przewodowy	120,-
PAR-SA9CA-E	Odbiornik sygnału podczerwieni	140,-
PAR-SL97A-E	Nadajnik sygnału podczerwieni (Pilot bezprzewodowy)	260,-
MAC-397IF	Interfejs do podłączenia pilotów przewodowych i zewnętrznego sygnału ON/OFF	165,-
MAC-334IF	Interfejs M-NET, ON/OFF i wejść/wyjść	160,-
MAC-567IF	Adapter MELCloud/Wi-Fi	99,-
PAC-SE55RA-E	Adapter do zdalnego włączania/wyłączania	35,-
PAC-SA88HA-E	Adapter zdalnego monitorowania pracy (Komunikaty wprowadzane są w postaci sygnału 12V DC)	45,-
ME-AC/KNX-1-V2	Interfejs KNX EIB	300,-
ME-AC-MBS-1	Interfejs ModBus	360,-
ME-AC-BAC-1	Interfejs BAC NET	475,-
ME-AC-LON-1	Interfejs LON WORKS	480,-
MAC-2370FT	Filtr oczyszczający powietrze z jonami srebra (filtr zamienny)	290,-
MAC-2390FT	Filtr oczyszczający powietrze z jonami srebra (filtr zamienny)	290,-
MAC-3010FT	Plazmowy filtr neutralizujący zapachy (filtr zamienny)	555,-
SLP-2FA	Standardowa maskownica	135,-
SLP-2FALM	Maskownica z pilotem bezprzewodowym i odbiornikiem sygnału podczerwieni	210,-
PAC-SF1ME-E	Czujnik 3D i-see	85,-
PAC-KE07DM-E	Pomkpa skroplin	230,-
PAC-SH95AG-E	Oslony przeciwwiatrowe do urządzeń PUMY-P	325,-
PAC-SG61DS-E	Zestawy odpływu skroplin do urządzeń PUMY-P	20,-
PAC-SH97DP-E	Taca skroplin do urządzeń PUMY-P	325,-

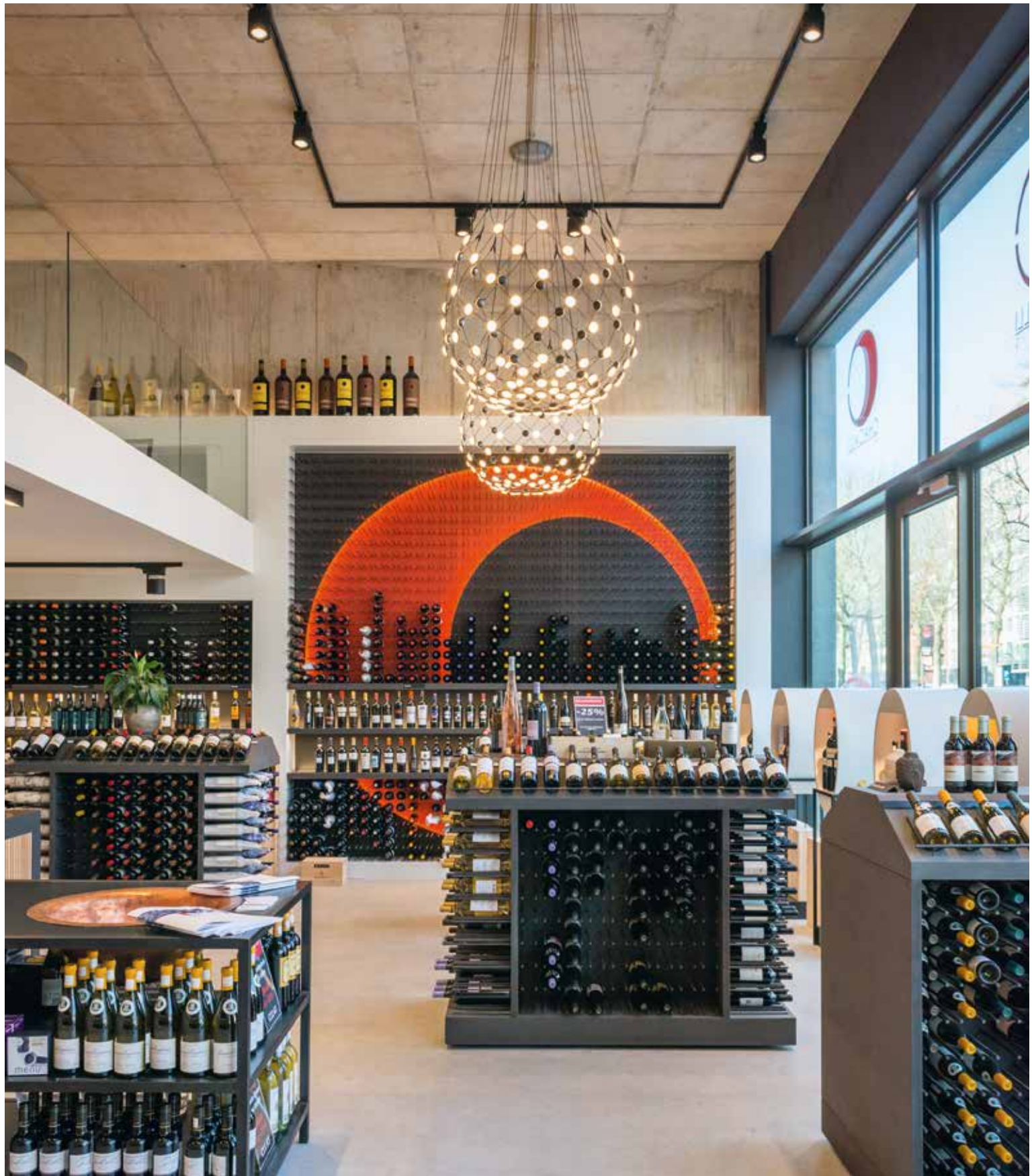

Mr. Slim

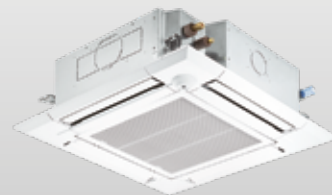

PUZ-ZM35/50VKA

PUZ-ZM60/71VHA

PUZ-ZM100-140VKA/YKA

PLA-ZM

## Urządzenia kasetonowe 4-stronne Single Split/Power Inverter/Chłodzenie i grzanie

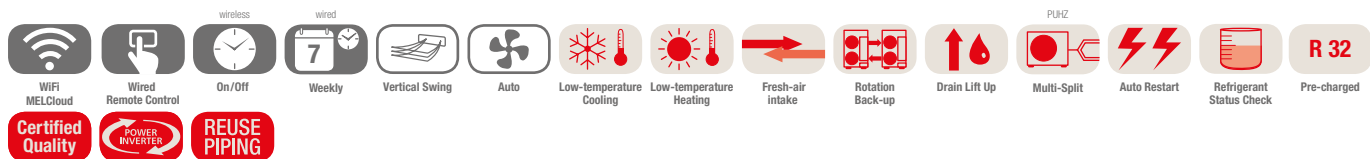

### Urządzenie kasetonowe PLA-ZM, chłodzenie/grzanie, zestaw bez pilota

Oznaczenie urządzeń wewnętrznych	PLA-ZM35EA	PLA-ZM50EA	PLA-ZM60EA	PLA-ZM71EA	PLA-ZM100EA	PLA-ZM125EA	PLA-ZM140EA	
Maskownica do pilota przewodowego	PLP-6EA	PLP-6EA	PLP-6EA	PLP-6EA	PLP-6EA	PLP-6EA	PLP-6EA	
Maskownica do pilota bezprzewodowego	PLP-6EALM	PLP-6EALM	PLP-6EALM	PLP-6EALM	PLP-6EALM	PLP-6EALM	PLP-6EALM	
Oznaczenie urządzeń zewnętrznych	PUZ-ZM35VKA	PUZ-ZM50VKA	PUZ-ZM60VHA	PUZ-ZM71VHA	PUZ-ZM100YKA	PUZ-ZM125YKA	PUZ-ZM140YKA	
Chłodzenie	Moc chłodnicza (kW)	3,6 (1,6–4,5)	5,0 (2,3–5,6)	6,1 (2,7–6,5)	7,1 (3,3–8,1)	9,5 (4,9–11,4)	12,5 (5,5–14,0)	13,4 (6,2–15,0)
	Pobór mocy (kW)	0,71	1,11	1,45	1,65	2,07	3,38	3,72
	SEER	7,5	7,6	7,2	7,6	7,5	7,2	6,9
	Klasa efektywności energetycznej	A++	A++	A++	A++	A++	-	-
	Zakres zastosowania (°C)	-15~+46	-15~+46	-15~+46	-15~+46	-15~+46	-15~+46	-15~+46
Grzanie	Moc grzewcza (kW)	4,1 (1,6–5,2)	6,0 (2,5–7,3)	7,0 (2,8–8,2)	8,0 (3,5–10,2)	11,2 (4,5–14,0)	14,0 (5,0–16,0)	16,0 (5,7–18,0)
	Pobór mocy (kW)	0,82	1,36	1,71	1,82	2,60	3,67	4,31
	SCOP	4,7	4,9	4,6	4,8	4,8	4,7	4,6
	Klasa efektywności energetycznej	A++	A++	A++	A++	A++	-	-
	Zakres zastosowania (°C)	-11~+21	-11~+21	-20~+21	-20~+21	-20~+21	-20~+21	-20~+21
Cena (EUR)	855,-	920,-	940,-	1085,-	1375,-	1410,-	1475,-	
	280,-	280,-	280,-	280,-	280,-	280,-	280,-	
	455,-	455,-	455,-	455,-	455,-	455,-	455,-	
	1840,-	2060,-	2490,-	2650,-	3550,-	3900,-	4815,-	

Oznaczenie urządzeń wewnętrznych	PLA-ZM35EA	PLA-ZM50EA	PLA-ZM60EA	PLA-ZM71EA	PLA-ZM100EA	PLA-ZM125EA	PLA-ZM140EA	
Wydatek powietrza (m³/h)	N/Ś1/Ś2/W	660/780/900/960	720/840/960/1080	720/840/960/1080	1020/1140/1260/1380	1140/1320/1500/1680	1260/1440/1560/1740	1440/1560/1740/1920
Poziom hałasu (dB(A))	N/W	26/31	27/32	27/32	28/36	31/40	33/41	36/44
Wymiary (maskownica) (mm)**	Szer./Gł./Wys.	840 (950)/840 (950)/258 (40)	840 (950)/840 (950)/258 (40)	840 (950)/840 (950)/258 (40)	840 (950)/840 (950)/258 (40)	840 (950)/840 (950)/298 (40)	840 (950)/840 (950)/298 (40)	840 (950)/840 (950)/298 (40)
Masa (z maskownicą) (kg)		21 (26)	21 (26)	21 (26)	24 (29)	26 (31)	26 (31)	26 (31)
Oznaczenie urządzeń zewnętrznych		PUZ-ZM35VKA	PUZ-ZM50VKA	PUZ-ZM60VHA	PUZ-ZM71VHA	PUZ-ZM100YKA	PUZ-ZM125YKA	PUZ-ZM140YKA
Wydatek powietrza (m³/h)		2700	2700	3300	3300	6600	7200	7200
Poziom hałasu przy chłodzeniu/grzaniu (dB(A))		44/46	44/46	47/49	47/49	49/51	50/52	50/52
Wymiary (mm)	Szer./Gł./Wys.	809/300/630	809/300/630	950/355/943	950/355/943	1.050/370/1.338	1.050/370/1.338	1.050/370/1.338
Masa (kg)		46	46	70	70	123	125	131
<b>Parametry chłodnicze</b>								
Całkowita długość instalacji chłodniczej (m)		50	50	55	55	100	100	100
Maks. różnica poziomów (m)		30	30	30	30	30	30	30
Typ / ilość (kg) / maks. ilość (kg) czynnika chłodniczego (kg)		R32/2,0/2,3	R32/2,0/2,3	R32/2,8/3,6	R32/2,8/3,6	R32/4,0/6,8	R32/4,0/6,8	R32/4,0/6,8
GWP / ekwiwalent CO <sub>2</sub> (t) / maks. ekwiwalent CO <sub>2</sub> (t)		675/1,35/1,55	675/1,35/1,55	675/1,89/2,43	675/1,89/2,43	675/2,70/4,59	675/2,70/4,59	675/2,70/4,59
Ilość czynnika chłodniczego napełnianego fabrycznie na (m)		30	30	30	30	30	30	30
Przyłącza chłodnicze Ø (mm)	ciecz	6	6	10	10	10	10	10
	gaz	12	12	16	16	16	16	16
<b>Parametry elektryczne</b>								
Napięcie zasilania (V, faza, Hz)		220–240, 1, 50	220–240, 1, 50	220–240, 1, 50	220–240, 1, 50	380–415, 3+N, 50	380–415, 3+N, 50	380–415, 3+N, 50
Prąd pracy przy chłodzeniu/grzaniu (A)		3,17/3,53	4,8/5,85	5,66/6,77	6,7/7,46	3,08/3,74	4,91/5,36	5,34/6,27
Zalecana wielkość bezpiecznika (A)		16	16	25	25	16	16	16

\* Maskownica PLP-6EA, zestaw bez pilota

\*\* Widoczna wysokość maskownicy

Poziom hałasu wytwarzanego przez jednostkę wewnętrzną mierzony centralnie 1,5 m poniżej niej w trybie chłodzenia. Urządzenia zewnętrzne 100/125/140 są na zamówienie dostępne w wersji 1-fazowej 230 V. Klasa efektywności energetycznej na skali od A+++ do D

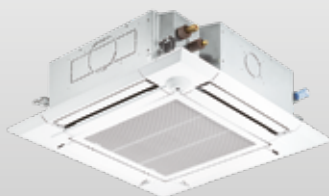

PLA-ZM



PUHZ-SHW112-140VHA-A/YHA-A

## Urządzenia kasetonowe 4-stronne Single Split/Zubadan Inverter/Chłodzenie i grzanie

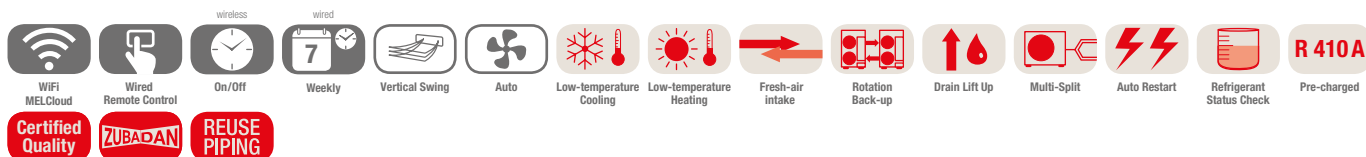

### Urządzenie kasetonowe PLA-ZM, chłodzenie/grzanie, zestaw bez pilota

Oznaczenie urządzeń wewnętrznych	PLA-ZM100EA	PLA-ZM100EA	PLA-ZM125EA	
Maskownica do pilota przewodowego	PLP-6EA	PLP-6EA	PLP-6EA	
Maskownica do pilota bezprzewodowego	PLP-6EALM	PLP-6EALM	PLP-6EALM	
Oznaczenie urządzeń zewnętrznych	PUHZ-SHW112VHA-A	PUHZ-SHW112YHA-A	PUHZ-SHW140YHA-A	
Chłodzenie	Moc chłodnicza (kW)	10,0 (4,9–11,4)	10,0 (4,9–11,4)	12,5 (5,5–14,0)
	Pobór mocy (kW)	2,786	2,786	4,449
	SEER	5,5	5,5	5,1
	Klasa efektywności energetycznej	A	A	–
	Zakres zastosowania (°C)	–15~+46	–15~+46	–15~+46
Grzanie	Moc grzewcza (kW)	11,2 (4,5–14,0)	11,2 (4,5–14,0)	14,0 (5,0–16,0)
	Moc grzewcza do -15 °C	11,2	11,2	14,0
	Pobór mocy (kW)	2,667	2,667	3,879
	SCOP	4,0	4,0	3,5
	Klasa efektywności energetycznej	A+	A+	–
Zakres zastosowania (°C)	–25~+21	–25~+21	–25~+21	
Cena (EUR)	1375,-	1375,-	1410,-	
	280,-	280,-	280,-	
	455,-	455,-	455,-	
	4485,-	4815,-	5250,-	

Oznaczenie urządzeń wewnętrznych	PLA-ZM100EA	PLA-ZM100EA	PLA-ZM125EA	
Wydatek powietrza (m <sup>3</sup> /h)	N / Ś1 / Ś2 / W	1140 / 1320 / 1500 / 1680	1140 / 1320 / 1500 / 1680	1260 / 1380 / 1500 / 1680
Poziom hałasu (dB(A))	N / W	31 / 40	31 / 40	33 / 41
Wymiary (maskownica) (mm)*	Szer. / Gł. / Wys.	840 (950) / 840 (950) / 298 (40)	840 (950) / 840 (950) / 298 (40)	840 (950) / 840 (950) / 298 (40)
Masa (z maskownicą) (kg)		26 (31)	26 (31)	26 (31)
Oznaczenie urządzeń zewnętrznych	PUHZ-SHW112VHA-A	PUHZ-SHW112YHA-A	PUHZ-SHW140YHA-A	
Wydatek powietrza (m <sup>3</sup> /h)		6000	6000	6000
Poziom hałasu przy chłodzeniu / grzaniu (dB(A))		51 / 52	51 / 52	51 / 52
Wymiary (mm)	Szer. / Gł. / Wys.	950 / 330 / 1.350	950 / 330 / 1.350	950 / 330 / 1.350
Masa (kg)		120	134	134
<b>Parametry chłodnicze</b>				
Całkowita długość instalacji chłodniczej (m)		75	75	75
Maks. różnica poziomów (m)		30	30	30
Typ / ilość (kg) / maks. ilość (kg) czynnika chłodniczego (kg)		R410A/5,5/7,9	R410A/5,5/7,9	R410A/5,5/7,9
GWP / ekwiwalent CO <sub>2</sub> (t) / maks. ekwiwalent CO <sub>2</sub> (t)		2088 / 11,49 / 16,51	2088 / 11,49 / 16,51	2088 / 11,49 / 16,51
Ilość czynnika chłodniczego napełnianego fabrycznie na (m)		30	30	30
Przyłącza chłodnicze Ø (mm)	ciecz	10	10	10
	gaz	16	16	16
<b>Parametry elektryczne</b>				
Napięcie zasilania (V, faza, Hz)		230, 1, 50	380–415, 3+N, 50	380–415, 3+N, 50
Prąd pracy przy chłodzeniu / grzaniu (A)		11,1 / 11,28	3,69 / 3,74	4,92 / 4,91
Zalecana wielkość bezpiecznika (A)		40	16	16

\* Widoczna wysokość maskownicy

\*\* Maskownica PLP-6EA, zestaw bez pilota

Poziom hałasu wytwarzanego przez jednostkę wewnętrzną mierzony 1,5 m poniżej niej  
Klasa efektywności energetycznej na skali od A+++ do D

Nasze urządzenia klimatyzacyjne i pompy ciepła zawierają fluorowane gazy cieplarniane R410A, R407C, R134a, R32.  
Więcej informacji znaleźć można w odpowiedniej instrukcji obsługi.

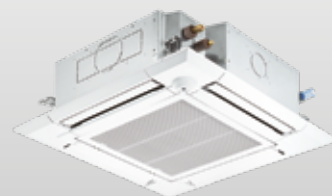

R32



SUZ-M35VA



SUZ-M50VA



SUZ-M60/71VA



PUZ-M100-140VKA/YKA

PLA-M

## Urządzenia kasetonowe 4-stronne Single Split/Standard Inverter/Chłodzenie i grzanie

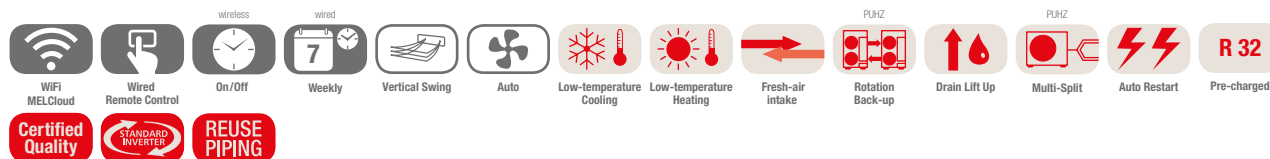

### Urządzenie kasetonowe PLA-M, chłodzenie/grzanie, zestaw bez pilota

Oznaczenie urządzeń wewnętrznych	PLA-M35EA	PLA-M50EA	PLA-M60EA	PLA-M71EA	PLA-M100EA	PLA-M125EA	PLA-M140EA	
Oznaczenie urządzeń zewnętrznych 230 V	SUZ-M35VA	SUZ-M50VA	SUZ-M60VA	SUZ-M71VA	PUZ-M100VKA	PUZ-M125VKA	PUZ-M140VKA	
Oznaczenie urządzeń zewnętrznych 400 V	-	-	-	-	PUZ-M100YKA	PUZ-M125YKA	PUZ-M140YKA	
<b>Chłodzenie</b>	Moc chłodnicza (kW)	3,6 (0,8–3,9)	5,5 (1,2–5,6)	6,1 (1,6–6,3)	7,1 (2,2–8,1)	9,5 (4,0–10,6)	12,1 (5,8–13,0)	13,4 (5,8–14,1)
	Pobór mocy (kW)	0,90	1,61	1,840	1,91	2,71	4,01	4,96
	SEER	7,4	6,7	6,6	7,5	7,0	-	-
	Klasa efektywności energetycznej	A++	A++	A++	A++	A++	-	-
Zakres zastosowania (°C)		-10 ~ +46	-15 ~ +46	-15 ~ +46	-15 ~ +46	-15 ~ +46	-15 ~ +46	-15 ~ +46
<b>Grzanie</b>	Moc grzewcza (kW)	4,1 (1,0–5,0)	6,0 (1,5–7,2)	7,0 (1,6–8,0)	8,0 (2,0–10,2)	11,2 (2,8–12,5)	13,5 (4,1–15,0)	15 (4,2–15,8)
	Pobór mocy (kW)	0,97	1,73	1,84	2,21	3,01	3,63	4,39
	SCOP	4,7	4,1	4,4	4,5	4,6	-	-
	Klasa efektywności energetycznej	A+	A+	A+	A++	A++	-	-
Zakres zastosowania (°C)		-10 ~ +24	-10 ~ +24	-10 ~ +24	-10 ~ +24	-15 ~ +21	-15 ~ +21	-15 ~ +21
<b>Cena (EUR)</b>		815,-	865,-	920,-	1030,-	1100,-	1300,-	1635,-
		940,-	1190,-	1240,-	1410,-	2340,-	2630,-	2890,-
					2490,-	2765,-	3065,-	

Oznaczenie urządzeń wewnętrznych	PLA-M35EA	PLA-M50EA	PLA-M60EA	PLA-M71EA	PLA-M100EA	PLA-M125EA	PLA-M140EA
<b>Wydatek powietrza (m³/h)</b>	N/Ś1/Ś2/W 660/780/900/960	720/840/960/1080	720/840/960/1080	840/1020/1140/1260	1140/1380/1560/1740	1260/1500/1680/1860	1440/1560/1740/1920
<b>Poziom hałasu N/Ś1/Ś2/W (dB(A))</b>	26/28/29/31	27/29/31/32	27/29/31/32	28/30/32/34	31/34/37/40	33/37/41/44	36/39/42/44
<b>Wymiary (maskownica) (mm)*</b>	Szer./Gł./Wys. 840 (950)/840 (950)/258 (40)	840 (950)/840 (950)/258 (40)	840 (950)/840 (950)/258 (40)	840 (950)/840 (950)/258 (40)	840 (950)/840 (950)/298 (40)	840 (950)/840 (950)/298 (40)	840 (950)/840 (950)/298 (40)
<b>Masa (z maskownicą) (kg)</b>	19 (24)	19 (24)	21 (26)	21 (26)	24 (29)	26 (31)	26 (31)
Oznaczenie urządzeń zewnętrznych	SUZ-M35VA	SUZ-M50VA	SUZ-M60VA	SUZ-M71VA	PUZ-M100VKA/YKA	PUZ-M125VKA/YKA	PUZ-M140VKA/YKA
<b>Wydatek powietrza chłodzenie / grzanie (m³/h)</b>	2058/1962	2748/2622	3006/3006	3006/3006	4740/4740	5160/5520	5160/5520
<b>Poziom hałasu przy chłodzeniu / grzaniu (dB(A))</b>	48/48	48/49	49/51	49/51	51/54	54/56	55/57
<b>Wymiary (mm)</b>	Szer./Gł./Wys. 800/285/550	800/285/714	840/330/880	840/330/880	1.050/330/981	1.050/330/981	1.050/330/981
<b>Masa 230/400 V (kg)</b>	35/-	41/-	54/-	55/-	76/78	84/85	84/85
<b>Parametry chłodnicze</b>							
<b>Całkowita długość instalacji chłodniczej (m)</b>	20	30	30	30	55	65	65
<b>Maks. różnica poziomów (m)</b>	12	30	30	30	30	30	30
<b>Typ / ilość (kg) / maks. ilość (kg) czynnika chłodniczego (kg)</b>	R32/0,90/1,16	R32/1,20/1,66	R32/1,25/1,71	R32/1,45/2,37	R32/3,10/2,09	R32/3,60/5,00	R32/3,60/5,00
<b>GWP / ekwiwalent CO<sub>2</sub> (t) / maks. ekwiwalent CO<sub>2</sub> (t)</b>	675/0,61/0,78	675/0,81/1,12	675/0,84/1,15	675/0,98/1,60	675/4,10/2,77	675/2,43/3,38	675/2,43/3,38
<b>Ilość czynnika chłodniczego napełnianego fabrycznie na (m)</b>	7	7	7	7	20	30	30
<b>Przylączy chłodnicze Ø (mm)</b>	ciecz	6	6	6	10	10	10
	gaz	10	12	16	16	16	16
<b>Parametry elektryczne</b>							
<b>Napięcie zasilania 230 V (V, faza, Hz)</b>	220–240, 1, 50	220–240, 1, 50	220–240, 1, 50	220–240, 1, 50	220–240, 1, 50	220–240, 1, 50	220–240, 1, 50
<b>Napięcie zasilania 400 V (V, faza, Hz)</b>	-	-	-	-	380–415, 3+N, 50	380–415, 3+N, 50	380–415, 3+N, 50
<b>Prąd pracy 230 V przy chłodzeniu / grzaniu (A)</b>	4,77/4,97	7,0/6,6	8,71/10,11	10,81/10,41	12,26/12,62	17,37/16,74	22,48/21,31
<b>Prąd pracy 400 V przy chłodzeniu / grzaniu (A)</b>	-	-	-	-	4,78/5,05	6,18/6,09	7,92/7,58
<b>Zalecana wielkość bezpiecznika 230 V (A)</b>	10	16	16	16	32	32	40
<b>Zalecana wielkość bezpiecznika 400 V (A)</b>	-	-	-	-	16	16	16

\* Widoczna wysokość maskownicy

\*\* Maskownica PLP-6EA, zestaw bez pilota

Poziom hałasu wytwarzanego przez jednostkę wewnętrzną mierzony centralnie 1,5 m poniżej niej  
Klasa efektywności energetycznej na skali od A+++ do DNasze urządzenia klimatyzacyjne i pompy ciepła zawierają fluorowane gazy cieplarniane R410A, R407C, R134a, R32.  
Więcej informacji znaleźć można w odpowiedniej instrukcji obsługi.



PCA-M



PUZ-ZM100-140VKA/YKA



PUZ-ZM60/71VHA



PUZ-ZM35/50VKA

## Urządzenia podstropowe Single Split/Power Inverter/Chłodzenie i grzanie

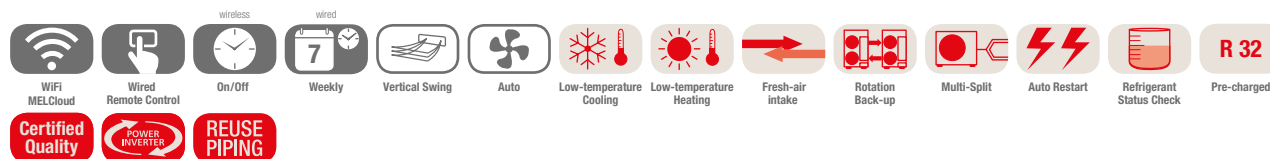

### Jednostki podstropowe PCA-M, chłodzenie/grzanie, zestaw bez pilota

Oznaczenie urządzeń wewnętrznych	PCA-M35KA	PCA-M50KA	PCA-M60KA	PCA-M71KA	PCA-M100KA	PCA-M125KA	PCA-M140KA
Oznaczenie urządzeń zewnętrznych	PUZ-ZM35VKA	PUZ-ZM50VKA	PUZ-ZM60VHA	PUZ-ZM71VHA	PUZ-ZM100YKA	PUZ-ZM125YKA	PUZ-ZM140YKA
<b>Chłodzenie</b>							
Moc chłodnicza (kW)	3,6 (1,6-4,5)	5,0 (2,3-5,6)	6,1 (2,7-6,7)	7,1 (3,3-8,1)	9,5 (4,9-11,4)	12,5 (5,5-14,0)	13,4 (6,2-15,0)
Pobór mocy (kW)	0,83	1,25	1,52	1,83	2,32	3,85	3,94
SEER	6,4	6,7	6,5	6,7	6,3	6,1	6,1
Klasa efektywności energetycznej	A++	A++	A++	A++	A++	-	-
Zakres zastosowania (°C)	-15~+46	-15~+46	-15~+46	-15~+46	-15~+46	-15~+46	-15~+46
<b>Grzanie</b>							
Moc grzewcza (kW)	4,1 (1,6-5,2)	5,5 (2,5-6,6)	7,0 (2,8-8,2)	8,0 (3,5-10,2)	11,2 (4,5-14,0)	14,0 (5,0-16,0)	16,0 (5,7-18,0)
Pobór mocy (kW)	1,02	1,36	1,75	2,16	3,02	3,95	4,43
SCOP	4,0	4,2	4,1	4,2	4,3	4,3	4,4
Klasa efektywności energetycznej	A+	A+	A+	A+	A+	-	-
Zakres zastosowania (°C)	-11~+21	-11~+21	-20~+21	-20~+21	-20~+21	-20~+21	-20~+21
<b>Cena (EUR)</b>	920,- 1840,-	1030,- 2060,-	1085,- 2490,-	1300,- 2650,-	1390,- 3550,-	1570,- 3900,-	1785,- 4815,-

Oznaczenie urządzeń wewnętrznych	PCA-M35KA	PCA-M50KA	PCA-M60KA	PCA-M71KA	PCA-M100KA	PCA-M125KA	PCA-M140KA
<b>Wydatek powietrza (m³/h)</b>	N/Ś1/Ś2/W 600/660/ 720/840	600/660/ 780/900	900/960/ 1020/1140	960/1020/ 1080/1200	1320/1440/ 1560/1680	1380/1500/ 1620/1740	1440/1560/ 1750/1920
<b>Poziom hałasu (dB(A))</b>	N/W 31/39	32/40	33/40	35/41	37/43	39/45	41/48
<b>Wymiary (mm)</b>	Szer./Gł./Wys. 960/680/230	960/680/230	1.280/680/230	1.280/680/230	1.600/680/230	1.600/680/230	1.600/680/230
<b>Masa (kg)</b>	25	26	32	32	37	38	40
Oznaczenie urządzeń zewnętrznych	PUZ-ZM35VKA	PUZ-ZM50VKA	PUZ-ZM60VHA	PUZ-ZM71VHA	PUZ-ZM100YKA	PUZ-ZM125YKA	PUZ-ZM140YKA
<b>Wydatek powietrza (m³/h)</b>	2700	2700	3300	3300	6600	7200	7200
<b>Poziom hałasu przy chłodzeniu / grzaniu (dB(A))</b>	44/46	44/46	47/49	47/49	49/51	50/52	50/52
<b>Wymiary (mm)</b>	Szer./Gł./Wys. 809/300/630	809/300/630	950/355/943	950/355/943	1.050/370/1.338	1.050/370/1.338	1.050/370/1.338
<b>Masa (kg)</b>	46	46	70	70	123	125	131
<b>Parametry chłodnicze</b>							
<b>Całkowita długość instalacji chłodniczej (m)</b>	50	50	55	55	100	100	100
<b>Maks. różnica poziomów (m)</b>	30	30	30	30	30	30	30
<b>Typ / ilość (kg) / maks. ilość (kg) / czynnika chłodniczego (kg)</b>	R32/2,0/2,3	R32/2,0/2,3	R32/2,8/3,6	R32/2,8/3,6	R32/4,0/6,8	R32/4,0/6,8	R32/4,0/6,8
<b>GWP / ekwiwalent CO<sub>2</sub> (t) / maks. ekwiwalent CO<sub>2</sub> (t)</b>	675/1,35/1,55	675/1,35/1,55	675/1,89/2,43	675/1,89/2,43	675/2,70/4,59	675/2,70/4,59	675/2,70/4,59
<b>Ilość czynnika chłodniczego napełnianego fabrycznie na (m)</b>	30	30	30	30	30	30	30
<b>Przyłącza chłodnicze Ø (mm)</b>	6 ciecz gaz	6 12	10 16	10 16	10 16	10 16	10 16
<b>Parametry elektryczne</b>							
<b>Napięcie zasilania (V, faza, Hz)</b>	220-240, 1, 50	220-240, 1, 50	220-240, 1, 50	220-240, 1, 50	380-415, 3+N, 50	380-415, 3+N, 50	380-415, 3+N, 50
<b>Prąd pracy przy chłodzeniu / grzaniu (A)</b>	3,17/3,53	4,8/5,85	5,66/6,77	6,7/7,46	3,08/3,74	4,91/5,36	5,34/6,27
<b>Zalecana wielkość bezpiecznika (A)</b>	16	16	25	25	16	16	16

Poziom hałasu jednostki wewnętrznej mierzony 1 m przed jednostką i 1 m poniżej jednostki  
Urządzenia zewnętrzne 100/125/140 są na zamówienie dostępne w wersji 1-fazowej 230 V.  
Klasa efektywności energetycznej na skali od A+++ do D



PUZ-M100-140VKA/YKA



SUZ-M60/71VA



SUZ-M50VA



SUZ-M35VA



PCA-M

R32

## Urządzenia podstropowe Single Split/Standard Inverter/Chłodzenie i grzanie

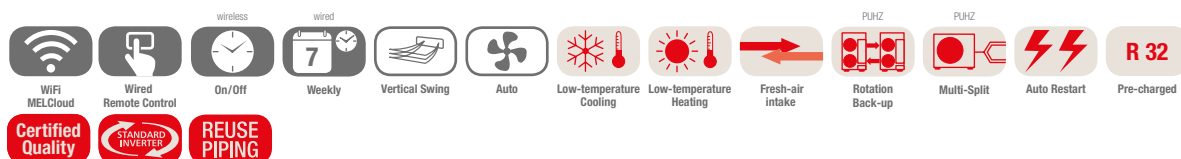

### Jednostki podstropowe PCA-M, chłodzenie/grzanie, zestaw bez pilota

Oznaczenie urządzeń wewnętrznych	PCA-M35KA	PCA-M50KA	PCA-M60KA	PCA-M71KA	PCA-M100KA	PCA-M125KA	PCA-M140KA	
Oznaczenie urządzeń zewnętrznych 230 V	SUZ-M35VA	SUZ-M50VA	SUZ-M60VA	SUZ-M71VA	PUZ-M100VKA	PUZ-M125VKA	PUZ-M140VKA	
Oznaczenie urządzeń zewnętrznych 400 V	-	-	-	-	PUZ-M100YKA	PUZ-M125YKA	PUZ-M140YKA	
<b>Chłodzenie</b>	Moc chłodnicza (kW)	3,6 (0,8-3,9)	5,0 (1,5-5,6)	6,1 (1,6-6,3)	7,1 (2,2-8,1)	9,5 (4,0-10,6)	12,1 (5,7-13,0)	13,4 (5,7-14,1)
	Pobór mocy (kW)	0,90	1,51	1,64	1,97	2,94	4,01	5,36
	SEER	6,3	6,0	6,4	6,5	6,0	-	-
	Klasa efektywności energetycznej	A++	A+	A++	A++	A+	-	-
Zakres zastosowania (°C)		-10~+46	-15~+46	-15~+46	-15~+46	-15~+46	-15~+46	-15~+46
<b>Grzanie</b>	Moc grzewcza (kW)	4,1 (1,0-5,0)	6,0 (1,5-7,2)	7,0 (1,6-8,0)	8,0 (2,0-10,2)	11,2 (2,8-12,5)	13,5 (4,1-15,0)	15,0 (4,2-15,8)
	Pobór mocy (kW)	1,02	1,61	1,75	2,21	3,28	3,95	4,28
	SCOP	4,0	4,1	4,1	4,1	4,1	-	-
	Klasa efektywności energetycznej	A+	A+	A+	A+	A+	-	-
Zakres zastosowania (°C)		-10~+24	-10~+24	-10~+24	-10~+24	-15~+21	-15~+21	-15~+21
<b>Cena (EUR)</b>		920,-	1030,-	1085,-	1300,-	1390,-	1570,-	1785,-
		940,-	1190,-	1240,-	1410,-	2340,-	2630,-	2890,-
					2490,-	2765,-	3065,-	

Oznaczenie urządzeń wewnętrznych	PCA-M35KA	PCA-M50KA	PCA-M60KA	PCA-M71KA	PCA-M100KA	PCA-M125KA	PCA-M140KA
<b>Wydatek powietrza (m³/h)</b>	N/Ś1/Ś2/W 600/660/720/ 840	600/660/780/ 900	900/960/1020/ 1140	960/1020/1080/ 1200	1320/1440/1560/ 1680	1380/1500/1620/ 1740	1440/1560/1740/ 1920
<b>Poziom hałasu N/Ś1/Ś2/W (dB(A))</b>	31/33/36/39	32/34/37/40	33/35/37/40	35/37/39/41	37/39/41/43	39/41/43/45	41/43/45/48
<b>Wymiary (mm)</b>	Szer./Gł./Wys. 960/680/230	960/680/230	1.280/680/230	1.280/680/230	1.600/680/230	1.600/680/230	1.600/680/230
<b>Masa (kg)</b>	25	26	32	32	37	38	40
Oznaczenie urządzeń zewnętrznych	SUZ-M35VA	SUZ-M50VA	SUZ-M60VA	SUZ-M71VA	PUZ-M100 VKA/YKA	PUZ-M125 VKA/YKA	PUZ-M140 VKA/YKA
<b>Wydatek powietrza chłodzenie/grzanie (m³/h)</b>	2058/1962	2748/2622	3006/3006	3006/3006	4740/4740	5160/5520	5160/5520
<b>Poziom hałasu przy chłodzeniu/grzaniu (dB(A))</b>	48/48	48/49	49/51	49/51	51/54	54/56	55/57
<b>Wymiary (mm)</b>	Szer./Gł./Wys. 800/285/550	800/285/714	840/330/880	840/330/880	1.050/330/981	1.050/330/981	1.050/330/981
<b>Masa 230/400 V (kg)</b>	35/-	41/-	54/-	55/-	76/78	84/85	84/85
<b>Parametry chłodnicze</b>							
<b>Całkowita długość instalacji chłodniczej (m)</b>	20	30	30	30	55	65	65
<b>Maks. różnica poziomów (m)</b>	12	30	30	30	30	30	30
<b>Typ/ilość (kg)/maks. ilość (kg) czynnika chłodniczego (kg)</b>	R32/0,90/1,16	R32/1,20/1,66	R32/1,25/1,71	R32/1,45/2,37	R32/3,10/2,09	R32/3,60/5,00	R32/3,60/5,00
<b>GWP/ekwiwalent CO<sub>2</sub> (t)/maks. ekwiwalent CO<sub>2</sub> (t)</b>	675/0,61/0,78	675/0,81/1,12	675/0,84/1,15	675/0,98/1,60	675/4,10/2,77	675/2,43/3,38	675/2,43/3,38
<b>Ilość czynnika chłodniczego napełnianego fabrycznie na (m)</b>	7	7	7	7	20	30	30
<b>Przyłącza chłodnicze Ø (mm)</b>							
	ciecz	6	6	6	10	10	10
	gaz	10	12	16	16	16	16
<b>Parametry elektryczne</b>							
<b>Napięcie zasilania 230 V (V, faza, Hz)</b>	220-240, 1, 50	220-240, 1, 50	220-240, 1, 50	220-240, 1, 50	220-240, 1, 50	220-240, 1, 50	220-240, 1, 50
<b>Napięcie zasilania 400 V (V, faza, Hz)</b>	-	-	-	-	380-415, 3+N, 50	380-415, 3+N, 50	380-415, 3+N, 50
<b>Prąd pracy 230 V przy chłodzeniu/grzaniu (A)</b>	4,77/4,97	7,0/6,6	8,71/10,11	10,81/10,41	12,26/12,62	17,37/16,74	22,48/21,31
<b>Prąd pracy 400 V przy chłodzeniu/grzaniu (A)</b>	-	-	-	-	4,78/5,05	6,18/6,09	7,92/7,58
<b>Zalecana wielkość bezpiecznika 230 V (A)</b>	10	16	16	16	32	32	40
<b>Zalecana wielkość bezpiecznika 400 V (A)</b>	-	-	-	-	16	16	16

Poziom hałasu jednostki wewnętrznej mierzony 1 m przed jednostką i 1 m poniżej jednostki  
Klasa efektywności energetycznej na skali od A+++ do D



PCA-RP



PUIH-ZRP71VHA

## Urządzenie podstropowe ze stali nierdzewnej Single Split / Power Inverter / Chłodzenie i grzanie

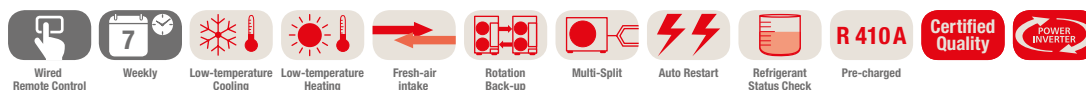

### Urządzenia podstropowe ze stali nierdzewnej PCA-RP, chłodzenie / grzanie, zestaw bez pilota

Oznaczenie urządzeń wewnętrznych	PCA-RP71HAQ	
Oznaczenie urządzeń zewnętrznych	PUIH-ZRP71VHA	
Chłodzenie	Moc chłodnicza (kW)	7,1 (3,3–8,1)
	Pobór mocy (kW)	2,17
	SEER	5,6
	Klasa efektywności energetycznej	A+
	Zakres zastosowania (°C)	-15~+46
Grzanie	Moc grzewcza (kW)	7,6 (3,5–10,2)
	Pobór mocy (kW)	2,35
	SCOP	3,8
	Klasa efektywności energetycznej	A
	Zakres zastosowania (°C)	-20~+21
Cena (EUR)	1840,- 2620,-	

Oznaczenie urządzeń wewnętrznych	PCA-RP71HAQ
Wydatek powietrza (m <sup>3</sup> /h)	N / Ś1 / Ś2 / W 1020 / 1140
Poziom hałasu (dB(A))	N / W 34 / 38
Wymiary (mm)	Szer. / Gł. / Wys. 1.136 / 650 / 280
Masa (kg)	41
Oznaczenie urządzeń zewnętrznych	PUIH-ZRP71VHA
Wydatek powietrza (m <sup>3</sup> /h)	3300
Poziom hałasu przy chłodzeniu / grzaniu (dB(A))	47 / 48
Wymiary (mm)	Szer. / Gł. / Wys. 950 / 330 (+30) / 943
Masa (kg)	70
Parametry chłodnicze	
Całkowita długość instalacji chłodniczej (m)	50
Maks. różnica poziomów (m)	30
Typ / ilość (kg) / maks. ilość (kg) czynnika chłodniczego (kg)	R410A / 3,5 / 4,7
GWP / ekwiwalent CO <sub>2</sub> (t) / maks. ekwiwalent CO <sub>2</sub> (t)	2088 / 7,31 / 9,81
Ilość czynnika chłodniczego napełnianego fabrycznie na (m)	30
Przyłącza chłodnicze Ø (mm)	ciecz 10 gaz 16
Parametry elektryczne	
Napięcie zasilania (V, faza, Hz)	220–240, 1, 50
Prąd pracy przy chłodzeniu / grzaniu (A)	7,63 / 8,65
Zalecana wielkość bezpiecznika (A)	25

Poziom hałasu jednostki wewnętrznej mierzony 1 m przed jednostką i 1 m poniżej jednostki  
Klasa efektywności energetycznej na skali od A+++ do D





PUZ-ZM35/50VKA

PUZ-ZM60/71VHA

PUZ-ZM100VKA/YKA

PAR-SL97A-E

PKA-M60-100KAL

PKA-M35/50HAL

## Urządzenia ściennie

### Single Split/Power Inverter/Chłodzenie i grzanie

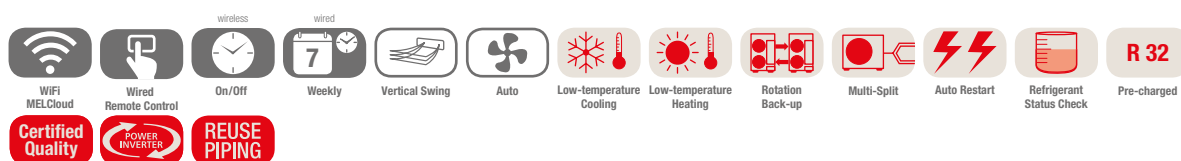

### Jednostki ściennie PKA-M, chłodzenie/grzanie, pilot na podczerwień w standardzie

Oznaczenie urządzeń wewnętrznych	PKA-M35HAL	PKA-M50HAL	PKA-M60KAL	PKA-M71KAL	PKA-M100KAL
Oznaczenie urządzeń zewnętrznych	PUZ-ZM35VKA	PUZ-ZM50VKA	PUZ-ZM60VHA	PUZ-ZM71VHA	PUZ-ZM100YKA
<b>Chłodzenie</b>					
Moc chłodnicza (kW)	3,6 (1,6–4,5)	4,6 (2,3–5,6)	6,1 (2,7–6,7)	7,1 (3,3–8,1)	9,5 (4,9–11,4)
Pobór mocy (kW)	0,87	1,24	1,56	1,86	2,41
SEER	6,3	6,4	6,8	6,8	6,4
Klasa efektywności energetycznej	A++	A++	A++	A++	A++
Zakres zastosowania (°C)	-15~+46	-15~+46	-15~+46	-15~+46	-15~+46
<b>Grzanie</b>					
Moc grzewcza (kW)	4,1 (1,6–5,2)	5,0 (2,5–7,3)	7,0 (2,8–8,2)	8,0 (3,5–10,2)	11,2 (4,5–14,0)
Pobór mocy (kW)	1,04	1,35	1,73	2,12	3,10
SCOP	4,0	4,1	4,2	4,3	4,4
Klasa efektywności energetycznej	A+	A+	A+	A+	A+
Zakres zastosowania (°C)	-11~+21	-11~+21	-20~+21	-20~+21	-20~+21
<b>Cena (EUR)</b>	835,-	890,-	1030,-	1300,-	1365,-
	1840,-	2060,-	2490,-	2650,-	3550,-

Oznaczenie urządzeń wewnętrznych	PKA-M35HAL	PKA-M50HAL	PKA-M60KAL	PKA-M71KAL	PKA-M100KAL	
Wydatek powietrza (m³/h)	N/Ś1/Ś2/W	540/630/720	540/630/720	1080/1200/1320	1080/1200/1320	1200/1380/1560
Poziom hałasu (dB(A))	N/W	36/43	36/43	39/45	39/45	41/49
Wymiary (mm)	Szer./Gł./Wys.	898/249/295	898/249/295	1.170/295/365	1.170/295/365	1.170/295/365
Masa (kg)		13	13	21	21	21
Oznaczenie urządzeń zewnętrznych	PUZ-ZM35VKA	PUZ-ZM50VKA	PUZ-ZM60VHA	PUZ-ZM71VHA	PUZ-ZM100YKA	
Wydatek powietrza (m³/h)		2700	2700	3300	3300	6600
Poziom hałasu przy chłodzeniu / grzaniu (dB(A))		44/46	44/46	47/49	47/49	49/51
Wymiary (mm)	Szer./Gł./Wys.	809/300/630	809/300/630	950/355/943	950/355/943	1.050/370/1.338
Masa (kg)		46	46	70	70	123
<b>Parametry chłodnicze</b>						
Całkowita długość instalacji chłodniczej (m)		50	50	55	55	100
Maks. różnica poziomów (m)		30	30	30	30	30
Typ / ilość (kg) / maks. ilość (kg) czynnika chłodniczego (kg)		R32/2,0/2,3	R32/2,0/2,3	R32/2,8/3,6	R32/2,8/3,6	R32/4,0/6,8
GWP / ekwiwalent CO <sub>2</sub> (t) / maks. ekwiwalent CO <sub>2</sub> (t)		675/1,35/1,55	675/1,35/1,55	675/1,89/2,43	675/1,89/2,43	675/2,70/4,59
Ilość czynnika chłodniczego napełnianego fabrycznie na (m)		30	30	30	30	30
Przyłącza chłodnicze Ø (mm)		6	6	10	10	10
	ciecz	6	6	10	10	10
	gaz	12	12	16	16	16
<b>Parametry elektryczne</b>						
Napięcie zasilania (V, faza, Hz)		220–240, 1, 50	220–240, 1, 50	220–240, 1, 50	220–240, 1, 50	380–415, 3+N, 50
Prąd pracy przy chłodzeniu / grzaniu (A)		3,17/3,53	4,8/5,85	5,66/6,77	6,7/7,46	3,08/3,74
Zalecana wielkość bezpiecznika (A)		16	16	25	25	16

Poziom hałasu jednostki wewnętrznej mierzony 1 m przed jednostką i 1 m poniżej jednostki. Urządzenia zewnętrzne 100/125/140 są na zamówienie dostępne w wersji 1-fazowej 230 V. Klasa efektywności energetycznej na skali od A+++ do D.



PKA-M

PAR-SL97A-E

PUAZ-SHW112VHA-A/YHA-A

## Urządzenia ściennie Single Split/Zubadan Inverter/Chłodzenie i grzanie

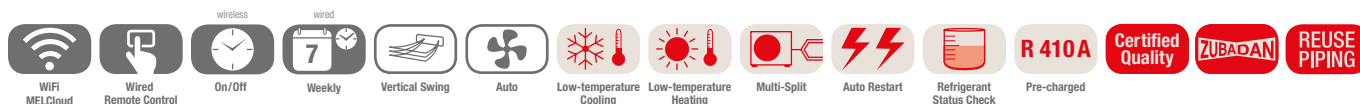

### Jednostki ściennie PKA-M, chłodzenie/grzanie, pilot na podczerwień w standardzie

Oznaczenie urządzeń wewnętrznych	PKA-M100KAL	PKA-M100KAL	
Oznaczenie urządzeń zewnętrznych	PUHZ-SHW112VHA-A	PUHZ-SHW112YHA-A	
<b>Chłodzenie</b>	Moc chłodnicza (kW)	10,0 (4,9–11,4)	10,0 (4,9–11,4)
	Pobór mocy (kW)	2,924	2,924
	SEER	5,3	5,3
	Klasa efektywności energetycznej	A	A
	Zakres zastosowania (°C)	-15~+46	-15~+46
<b>Grzanie</b>	Moc grzewcza (kW)	11,2 (4,5–14,0)	11,2 (4,5–14,0)
	Moc grzewcza do -15 °C	11,2 (4,5–14,0)	11,2 (4,5–14,0)
	Pobór mocy (kW)	3,103	3,103
	SCOP	3,8	3,8
	Klasa efektywności energetycznej	A	A
Zakres zastosowania (°C)	-25~+21	-25~+21	
<b>Cena (EUR)</b>		1365,-	1365,-
		4485,-	4815,-

Oznaczenie urządzeń wewnętrznych	PKA-M100KAL	PKA-M100KAL	
Wydatek powietrza (m³/h)	N / Ś / W	1200 / 1380 / 1560	1200 / 1380 / 1560
Poziom hałasu (dB(A))	N / W	41 / 49	41 / 49
Wymiary (mm)	Szer. / Gł. / Wys.	1.170 / 295 / 365	1.170 / 295 / 365
Masa (kg)		21	21
Oznaczenie urządzeń zewnętrznych	PUHZ-SHW112VHA-A	PUHZ-SHW112YHA-A	
Wydatek powietrza (m³/h)		6000	6000
Poziom hałasu przy chłodzeniu / grzaniu (dB(A))		51 / 52	51 / 52
Wymiary (mm)	Szer. / Gł. / Wys.	950 / 330 / 1.350	950 / 330 / 1.350
Masa (kg)		120	134
<b>Parametry chłodnicze</b>			
Całkowita długość instalacji chłodniczej (m)		75	75
Maks. różnica poziomów (m)		30	30
Typ / ilość (kg) / maks. ilość (kg) czynnika chłodniczego (kg)		R410A / 5,5 / 7,9	R410A / 5,5 / 7,9
GWP / ekwiwalent CO <sub>2</sub> (t) / maks. ekwiwalent CO <sub>2</sub> (t)		2088 / 11,49 / 16,51	2088 / 11,49 / 16,51
Ilość czynnika chłodniczego napełnianego fabrycznie na (m)		30	30
Przylączy chłodnicze Ø (mm)	ciecz	10	10
	gaz	16	16
<b>Parametry elektryczne</b>			
Napięcie zasilania (V, faza, Hz)		230, 1, 50	380–415, 3+N, 50
Prąd pracy przy chłodzeniu / grzaniu (A)		11,1 / 11,28	3,69 / 3,74
Zalecana wielkość bezpiecznika (A)		40	16

Poziom hałasu jednostki wewnętrznej mierzony 1 m przed jednostką i 1 m poniżej jednostki  
Klasa efektywności energetycznej na skali od A+++ do D



PUZ-M100VKA/YKA



PAR-SL97A-E



PKA-M KAL

R32

## Urządzenia ściennie

## Single Split / Standard Inverter / Chłodzenie i grzanie

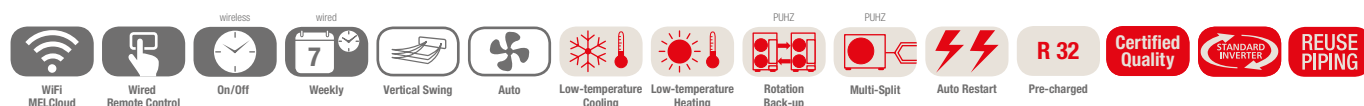

Jednostki ściennie PKA-M, chłodzenie/grzanie,  
pilot na podczerwień w standardzie

Oznaczenie urządzeń wewnętrznych	PKA-M100KAL	
Oznaczenie urządzeń zewnętrznych 230 V	PUZ-M100VKA	
Oznaczenie urządzeń zewnętrznych 400 V	PUZ-M100YKA	
Chłodzenie	Moc chłodnicza (kW)	9,5 (4,0–10,6)
	Pobór mocy (kW)	2,94
	SEER	5,8
	Klasa efektywności energetycznej	A+
	Zakres zastosowania (°C)	-15~+46
Grzanie	Moc grzewcza (kW)	11,2 (2,8–12,5)
	Pobór mocy (kW)	3,28
	SCOP	4,0
	Klasa efektywności energetycznej	A+
	Zakres zastosowania (°C)	-15~+21
Cena (EUR)		1365,-
		2340,-
		2490,-

Oznaczenie urządzeń wewnętrznych	PKA-M100KAL	
Wydatek powietrza (m <sup>3</sup> /h)	N / Ś / W	1200 / 1380 / 1560
Poziom hałasu (dB(A))	N / Ś / W	41 / 45 / 49
Wymiary (mm)	Szer. / Gł. / Wys.	1.170 / 295 / 365
Masa (kg)		21
Oznaczenie urządzeń zewnętrznych	PUZ-M100VKA / YKA	
Wydatek powietrza chłodzenie / grzanie (m <sup>3</sup> /h)		4740 / 4740
Poziom hałasu przy chłodzeniu / grzaniu (dB(A))		51 / 54
Wymiary (mm)	Szer. / Gł. / Wys.	1.050 / 330 / 981
Masa 230 / 400 V (kg)		76 / 78
Parametry chłodnicze		
Całkowita długość instalacji chłodniczej (m)		55
Maks. różnica poziomów (m)		30
Typ / ilość (kg) / maks. ilość (kg) czynnika chłodniczego (kg)		R32 / 3,10 / 2,09
GWP / ekwiwalent CO <sub>2</sub> (t) / maks. ekwiwalent CO <sub>2</sub> (t)		675 / 4,10 / 2,77
Ilość czynnika chłodniczego napełnianego fabrycznie na (m)		20
Przyłącza chłodnicze Ø (mm)	ciecz	10
	gaz	16
Parametry elektryczne		
Napięcie zasilania 230 V (V, faza, Hz)		220–240, 1, 50
Napięcie zasilania 400 V (V, faza, Hz)		380–415, 3+N, 50
Prąd pracy 230 V przy chłodzeniu / grzaniu (A)		12,26 / 12,62
Prąd pracy 400 V przy chłodzeniu / grzaniu (A)		4,78 / 5,05
Zalecana wielkość bezpiecznika 230 V (A)		32
Zalecana wielkość bezpiecznika 400 V (A)		16

Poziom hałasu jednostki wewnętrznej mierzony 1 m przed jednostką i 1 m poniżej jednostki  
Klasa efektywności energetycznej na skali od A+++ do D



PSA-RP71-140KA



PUHZ-ZRP100-140VKA/YKA



PUHZ-ZRP71VHA

## Urządzenia stojące

### Single Split/Power Inverter/Chłodzenie i grzanie

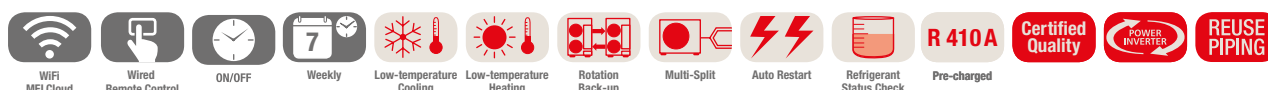

Jednostki stojące PSA-RP, chłodzenie/grzanie, zdalne sterowanie przewodowe wbudowane w jednostce

Oznaczenie urządzeń wewnętrznych	PSA-RP71KA	PSA-RP100KA	PSA-RP125KA	PSA-RP140KA
Oznaczenie urządzeń zewnętrznych	PUHZ-ZRP71VHA	PUHZ-ZRP100YKA	PUHZ-ZRP125YKA	PUHZ-ZRP140YKA
<b>Chłodzenie</b>				
Moc chłodnicza (kW)	7,1 (3,3-8,1)	9,5 (4,9-11,4)	12,5 (5,5-14,0)	13,4 (6,2-15,0)
Pobór mocy (kW)	1,89	2,50	4,09	4,06
SEER	6,3	5,5	4,9	5,3
Klasa efektywności energetycznej	A++	A	-	-
Zakres zastosowania (°C)	-15~+21	-15~+46	-15~+46	-15~+46
<b>Grzanie</b>				
Moc grzewcza (kW)	7,6 (3,5-10,2)	11,2 (4,5-14,0)	14,0 (5,0-16,0)	16,0 (5,7-18,0)
Pobór mocy (kW)	2,21	3,08	4,24	4,79
SCOP	4,0	4,0	4,0	4,4
Klasa efektywności energetycznej	A+	A+	-	-
Zakres zastosowania (°C)	-20~+21	-20~+21	-20~+21	-20~+21
<b>Cena (EUR)</b>	1515,- 2620,-	1680,- 3600,-	1785,- 3900,-	1840,- 4815,-

Oznaczenie urządzeń wewnętrznych	PSA-RP71KA	PSA-RP100KA	PSA-RP125KA	PSA-RP140KA
Wydatek powietrza (m³/h)	N/W 1200/1440	1500/1800	1500/1860	1500/1860
Poziom hałas (dB(A))	N/W 40/44	45/51	45/51	45/51
Wymiary (mm)	Szer./Gł./Wys. 600/360/1.900	600/360/1.900	600/360/1.900	600/360/1.900
Masa (kg)	46	46	46	48
Oznaczenie urządzeń zewnętrznych	PUHZ-ZRP71VHA	PUHZ-ZRP100YKA	PUHZ-ZRP125YKA	PUHZ-ZRP140YKA
Wydatek powietrza (m³/h)	3300	6600	7200	7200
Poziom hałas przy chłodzeniu/grzaniu (dB(A))	47/48	49/51	50/52	50/52
Wymiary (mm)	Szer./Gł./Wys. 950/330 (+30)/943	1.050/330 (+40)/1.338	1.050/330 (+40)/1.338	1.050/330 (+40)/1.338
Masa (kg)	67	123	125	131
<b>Parametry chłodnicze</b>				
Całkowita długość instalacji chłodniczej (m)	50	75	75	75
Maks. różnica poziomów (m)	30	30	30	30
Typ / ilość (kg) / maks. ilość (kg) czynnika chłodniczego (kg)	R410A/3,5/4,7	R410A/5,0/7,4	R410A/5,0/7,4	R410A/5,0/7,4
GWP / ekwiwalent CO <sub>2</sub> (t) / maks. ekwiwalent CO <sub>2</sub> (t)	2088 / 7,31 / 9,81	2088 / 10,44 / 15,45	2088 / 10,44 / 15,45	2088 / 10,44 / 15,45
Ilość czynnika chłodniczego napełnianego fabrycznie na (m)	30	30	30	30
Przylączy chłodnicze Ø (mm)	ciecz 10 gaz 16	10 16	10 16	10 16
<b>Parametry elektryczne</b>				
Napięcie zasilania (V, faza, Hz)	220-240, 1, 50	380-415, 3+N, 50	380-415, 3+N, 50	380-415, 3+N, 50
Prąd pracy przy chłodzeniu/grzaniu (A)	7,63/8,65	3,95/3,98	5,93/5,63	6,67/7,20
Zalecana wielkość bezpiecznika (A)	25	16	16	16

Poziom hałas mierzony w odległości 1 m i na wysokości 1 m przed jednostką  
Klasa efektywności energetycznej na skali od A+++ do D



PUAH-P100-140VKA/YKA



PSA-RP100-140KA

## Urządzenia stojące

### Single Split/Standard Inverter/Chłodzenie i grzanie



Jednostki stojące PSA-RP, chłodzenie/grzanie, zdalne sterowanie przewodowe wbudowane w jednostce

Oznaczenie urządzeń wewnętrznych	PSA-RP100KA	PSA-RP125KA	PSA-RP140KA	
Oznaczenie urządzeń zewnętrznych 230 V	PUHZ-P100VKA	PUHZ-P125VKA	PUHZ-P140VKA	
Oznaczenie urządzeń zewnętrznych 400 V	PUHZ-P100YKA	PUHZ-P125YKA	PUHZ-P140YKA	
<b>Chłodzenie</b>	Moc chłodnicza (kW)	9,4 (3,7–10,6)	12,1 (5,6–13,0)	13,6 (5,8–13,7)
	Pobór mocy (kW)	3,12	5,01	6,38
	SEER	5,1	–	–
	Klasa efektywności energetycznej	A	–	–
	Zakres zastosowania (°C)	–15~+46	–15~+46	–15~+46
<b>Grzanie</b>	Moc grzewcza (kW)	11,2 (2,8–12,5)	13,5 (4,8–15,0)	15 (4,9–15,8)
	Pobór mocy (kW)	3,28	4,79	4,82
	SCOP	4,0	–	–
	Klasa efektywności energetycznej	A+	–	–
	Zakres zastosowania (°C)	–15~+21	–15~+21	–15~+21
<b>Cena (EUR)</b>		1680,-	1785,-	1840,-
		2340,-	2630,-	2890,-
		2490,-	2765,-	3065,-

Oznaczenie urządzeń wewnętrznych	PSA-RP100KA	PSA-RP125KA	PSA-RP140KA
Wydatek powietrza (m <sup>3</sup> /h)	N/W	1500/1680/1800	1500/1860
Poziom hałasu (dB(A))	N/W	45/51	45/51
Wymiary (mm)	Szer./Gł./Wys.	600/360/1.900	600/360/1.900
Masa (kg)		46	48
Oznaczenie urządzeń zewnętrznych	PUHZ-P100VKA/YKA	PUHZ-P125VKA/YKA	PUHZ-P140VKA/YKA
Wydatek powietrza (m <sup>3</sup> /h)		3600	6000
Poziom hałasu przy chłodzeniu/grzaniu (dB(A))		51/54	57/56
Wymiary (mm)	Szer./Gł./Wys.	1.050/330/981	1.050/330/981
Masa 230/400 V (kg)		76/78	84/85
<b>Parametry chłodnicze</b>			
Całkowita długość instalacji chłodniczej (m)		50	50
Maks. różnica poziomów (m)		30	30
Typ/ilość (kg)/maks. ilość (kg) czynnika chłodniczego (kg)		R410A/3,3/4,5	R410A/3,8/5,0
GWP/ekwiwalent CO <sub>2</sub> (t)/maks. ekwiwalent CO <sub>2</sub> (t)		2088/6,89/9,4	2088/7,93/10,44
Ilość czynnika chłodniczego napełnianego fabrycznie na (m)		20	30
Przyłącza chłodnicze Ø (mm)	ciecz	10	10
	gaz	16	16
<b>Parametry elektryczne</b>			
Napięcie zasilania 230 V (V, faza, Hz)		220–240, 1, 50	220–240, 1, 50
Napięcie zasilania 400 V (V, faza, Hz)		380–415, 3+N, 50	380–415, 3+N, 50
Prąd pracy 230 V przy chłodzeniu/grzaniu (A)		12,26/12,62	17,37/16,74
Prąd pracy 400 V przy chłodzeniu/grzaniu (A)		4,78/5,05	6,18/6,09
Zalecana wielkość bezpiecznika 230 V (A)		32	40
Zalecana wielkość bezpiecznika 400 V (A)		16	16

Poziom hałasu mierzony w odległości 1 m i na wysokości 1 m przed jednostką  
Klasa efektywności energetycznej na skali od A+++ do D



PEAD-M



PUZ-ZM100-140VKA/YKA



PUZ-ZM60/71VHA



PUZ-ZM35/50VKA



## Urządzenia kanałowe Single Split/Power Inverter/Chłodzenie i grzanie

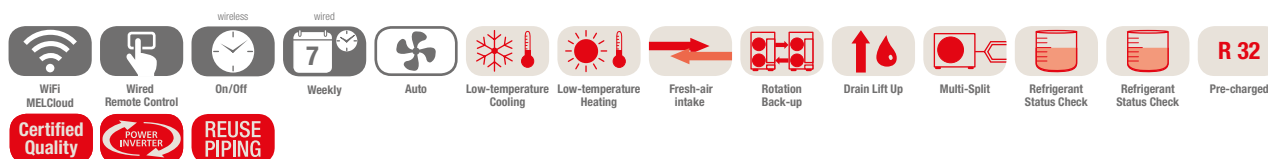

### Jednostki kanałowe PEAD-M, chłodzenie/grzanie, zestaw bez pilota

Oznaczenie urządzeń wewnętrznych	PEAD-M35JA	PEAD-M50JA	PEAD-M60JA	PEAD-M71JA	PEAD-M100JA	PEAD-M125JA	PEAD-M140JA
Oznaczenie urządzeń zewnętrznych	PUZ-ZM35VKA	PUZ-ZM50VKA	PUZ-ZM60VHA	PUZ-ZM71VHA	PUZ-ZM100YKA	PUZ-ZM125YKA	PUZ-ZM140YKA
<b>Chłodzenie</b>							
Moc chłodnicza (kW)	3,6 (1,6-4,5)	5,0 (2,3-5,6)	6,1 (2,7-6,7)	7,1 (3,3-8,1)	9,5 (4,9-11,4)	12,5 (5,5-14,0)	13,4 (6,2-15,3)
Pobór mocy (kW)	0,84	1,20	1,51	1,86	2,27	3,33	3,63
SEER	5,8	6,2	6,1	5,8	6,1	5,7	5,6
Klasa efektywności energetycznej	A+	A++	A++	A+	A++	-	-
Zakres zastosowania (°C)	-15~+46	-15~+46	-15~+46	-15~+46	-15~+46	-15~+46	-15~+46
<b>Grzanie</b>							
Moc grzewcza (kW)	4,1 (1,6-5,2)	6,0 (2,5-7,3)	7,0 (2,8-8,2)	8,0 (3,5-10,2)	11,2 (4,5-14,0)	14,0 (5,0-16,0)	16,0 (5,7-18,0)
Pobór mocy (kW)	0,92	1,31	1,62	1,93	2,60	3,35	3,97
SCOP	3,9	4,3	4,0	3,9	4,1	3,9	4,0
Klasa efektywności energetycznej	A	A+	A+	A	A+	-	-
Zakres zastosowania (°C)	-11~+21	-11~+21	-20~+21	-20~+21	-20~+21	-20~+21	-20~+21
<b>Cena (EUR)</b>							
	690,-	825,-	965,-	1135,-	1200,-	1320,-	1820,-
	1840,-	2060,-	2490,-	2650,-	3550,-	3900,-	4815,-

Oznaczenie urządzeń wewnętrznych	PEAD-M35JA	PEAD-M50JA	PEAD-M60JA	PEAD-M71JA	PEAD-M100JA	PEAD-M125JA	PEAD-M140JA
Wydatek powietrza (m³/h)	N/S/W	600/720/840	720/870/1020	870/1080/1260	1050/1260/1500	1440/1740/2040	1770/2130/2520
Spręż statyczny (Pa)		35/50/70/100/150	35/50/70/100/150	35/50/70/100/150	35/50/70/100/150	35/50/70/100/150	35/50/70/100/150
Poziom hałasu (dB(A))	N/W	23/30	26/35	25/33	26/34	29/38	33/40
Wymiary (mm)	Szer./Gł./Wys.	900/732/250	900/732/250	1.100/732/250	1.100/732/250	1.400/732/250	1.400/732/250
Masa (kg)		26	28	33	33	41	43
Oznaczenie urządzeń zewnętrznych	PUZ-ZM35VKA	PUZ-ZM50VKA	PUZ-ZM60VHA	PUZ-ZM71VHA	PUZ-ZM100YKA	PUZ-ZM125YKA	PUZ-ZM140YKA
Wydatek powietrza (m³/h)		2700	2700	3300	3300	6600	7200
Poziom hałasu przy chłodzeniu/grzaniu (dB(A))		44/46	44/46	47/49	47/49	49/51	50/52
Wymiary (mm)	Szer./Gł./Wys.	809/300/630	809/300/630	950/355/943	950/355/943	1.050/370/1.338	1.050/370/1.338
Masa (kg)		46	46	70	70	123	125
<b>Parametry chłodnicze</b>							
Całkowita długość instalacji chłodniczej (m)		50	50	55	55	100	100
Maks. różnica poziomów (m)		30	30	30	30	30	30
Typ / ilość (kg) / maks. ilość (kg) czynnika chłodniczego (kg)		R32/2,0/2,3	R32/2,0/2,3	R32/2,8/3,6	R32/2,8/3,6	R32/4,0/6,8	R32/4,0/6,8
GWP / ekwiwalent CO <sub>2</sub> (t) / maks. ekwiwalent CO <sub>2</sub> (t)		675/1,35/1,55	675/1,35/1,55	675/1,89/2,43	675/1,89/2,43	675/2,70/4,59	675/2,70/4,59
Ilość czynnika chłodniczego napełnianego fabrycznie na (m)		30	30	30	30	30	30
Przyłącza chłodnicze Ø (mm)	ciecz / gaz	6 / 12	6 / 12	10 / 16	10 / 16	10 / 16	10 / 16
<b>Parametry elektryczne</b>							
Napięcie zasilania (V, faza, Hz)		220-240, 1, 50	220-240, 1, 50	220-240, 1, 50	220-240, 1, 50	380-415, 3+N, 50	380-415, 3+N, 50
Prąd pracy przy chłodzeniu/grzaniu (A)		3,17/3,53	4,8/5,85	5,66/6,77	6,7/7,46	3,08/3,74	4,91/5,36
Zalecana wielkość bezpiecznika (A)		16	16	25	25	16	16

Poziom hałasu jednostki wewnętrznej mierzony 1 m przed jednostką i 1 m poniżej jednostki  
Urządzenia zewnętrzne 100/125/140 są na zamówienie dostępne w wersji 1-fazowej 230 V.  
Klasa efektywności energetycznej na skali od A+++ do D



PUHZ-SHW112/140VHA-A/YHA-A



PEAD-M

## Urządzenia kanałowe Single Split/Zubadan Inverter/Chłodzenie i grzanie

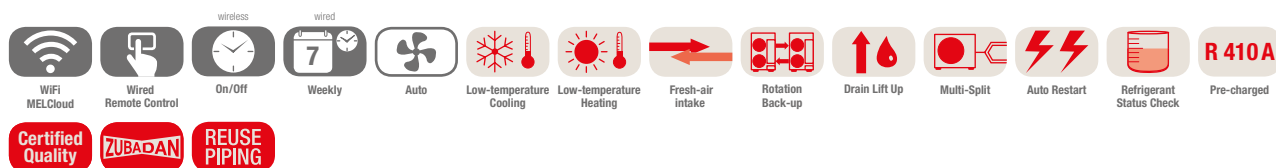

### Jednostki kanałowe PEAD-M, chłodzenie/grzanie, zestaw bez pilota

Oznaczenie urządzeń wewnętrznych	PEAD-M100JA	PEAD-M100JA	PEAD-M125JA	
Oznaczenie urządzeń zewnętrznych	PUHZ-SHW112VHA-A	PUHZ-SHW112YHA-A	PUHZ-SHW140YHA-A	
<b>Chłodzenie</b>	Moc chłodnicza (kW)	10,0 (4,9–11,4)	10,0 (4,9–11,4)	12,5 (5,5–14,0)
	Pobór mocy (kW)	3,059	3,059	3,895
	SEER	5,0	5,0	5,1
	Klasa efektywności energetycznej	B	B	–
	Zakres zastosowania (°C)	–15~+46	–15~+46	–15~+46
<b>Grzanie</b>	Moc grzewcza (kW)	11,2 (4,5–14,0)	11,2 (4,5–14,0)	14,0 (5,0–16,0)
	Moc grzewcza do -15 °C	11,2	11,2	14,0
	Pobór mocy (kW)	3,103	3,103	3,879
	SCOP	3,8	3,8	3,6
	Klasa efektywności energetycznej	A	A	–
	Zakres zastosowania (°C)	–25~+21	–25~+21	–25~+21
<b>Cena (EUR)</b>		1200,-	1200,-	1320,-
		4485,-	4815,-	5250,-

Oznaczenie urządzeń wewnętrznych	PEAD-M100JA	PEAD-M100JA	PEAD-M125JA	
Wydatek powietrza (m³/h)	N/W	1440/2040	1440/2040	1770/2520
Spręż statyczny (Pa)		35/50/70/100/150	35/50/70/100/150	35/50/70/100/150
Poziom hałasu (dB(A))	N/W	29/38	29/38	33/40
Wymiary (mm)	Szer./Gł./Wys.	1.400/732/250	1.400/732/250	1.400/732/250
Masa (kg)		41	41	43
Oznaczenie urządzeń zewnętrznych	PUHZ-SHW112VHA-A	PUHZ-SHW112YHA-A	PUHZ-SHW140YHA-A	
Wydatek powietrza (m³/h)		6000	6000	6000
Poziom hałasu przy chłodzeniu / grzaniu (dB(A))		51/52	51/52	51/52
Wymiary (mm)	Szer./Gł./Wys.	950/330/1.350	950/330/1.350	950/330/1.350
Masa (kg)		120	134	134
<b>Parametry chłodnicze</b>				
Całkowita długość instalacji chłodniczej (m)		75	75	75
Maks. różnica poziomów (m)		30	30	30
Typ / ilość (kg) / maks. ilość (kg) czynnika chłodniczego (kg)		R410A/5,5/7,9	R410A/5,5/7,9	R410A/5,5/7,9
GWP / ekwiwalent CO <sub>2</sub> (t) / maks. ekwiwalent CO <sub>2</sub> (t)		2088/11,49/16,51	2088/11,49/16,51	2088/11,49/16,51
Ilość czynnika chłodniczego napełnianego fabrycznie na (m)		30	30	30
Przyłącza chłodnicze Ø (mm)	ciecz	10	10	10
	gaz	16	16	16
<b>Parametry elektryczne</b>				
Napięcie zasilania (V, faza, Hz)		230, 1, 50	380–415, 3+N, 50	380–415, 3+N, 50
Prąd pracy przy chłodzeniu / grzaniu (A)		11,1/11,28	3,69/3,74	4,92/4,91
Zalecana wielkość bezpiecznika (A)		40	16	16

Poziom hałasu jednostki wewnętrznej mierzony 1 m przed jednostką i 1 m poniżej jednostki  
Klasa efektywności energetycznej na skali od A+++ do D



PEAD-M



SUZ-M60/71VA



PUZ-M100-140VKA/YKA



SUZ-M50VA



SUZ-M35VA

## Urządzenia kanałowe Single Split/Standard Inverter/Chłodzenie i grzanie

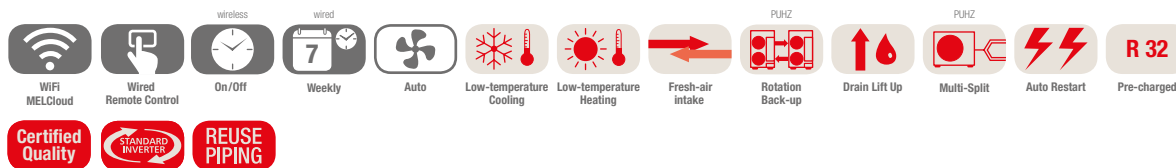

### Jednostki kanałowe PEAD-M, chłodzenie/grzanie, zestaw bez pilota

Oznaczenie urządzeń wewnętrznych	PEAD-M35JA	PEAD-M50JA	PEAD-M60JA	PEAD-M71JA	PEAD-M100JA	PEAD-M125JA	PEAD-M140JA	
Oznaczenie urządzeń zewnętrznych 230 V	SUZ-M35VA	SUZ-M50VA	SUZ-M60VA	SUZ-M71VA	PUZ-M100VKA	PUZ-M125VKA	PUZ-M140VKA	
Oznaczenie urządzeń zewnętrznych 400 V	-	-	-	-	PUZ-M100YKA	PUZ-M125YKA	PUZ-M140YKA	
<b>Chłodzenie</b>	Moc chłodnicza (kW)	3,6 (0,8-3,9)	5,0 (1,7-5,6)	6,1 (1,6-6,3)	7,1 (2,2-8,1)	9,5 (4,0-10,6)	12,1 (6,0-13,0)	13,4 (6,1-14,1)
	Pobór mocy (kW)	0,92	1,35	1,69	2,02	2,87	4,01	4,76
	SEER	5,8	6,1	6,0	5,8	5,4	-	-
	Klasa efektywności energetycznej	A+	A++	A+	A+	A	-	-
	Zakres zastosowania (°C)	-10~+46	-15~+46	-15~+46	-15~+46	-15~+46	-15~+46	-15~+46
<b>Grzanie</b>	Moc grzewcza (kW)	4,1 (1,1-5,0)	6,0 (1,5-7,2)	7,0 (1,6-8,0)	8,0 (2,0-10,2)	11,2 (2,8-12,5)	13,5 (4,1-15,0)	15,0 (4,2-15,8)
	Pobór mocy (kW)	1,02	1,46	1,84	2,15	2,94	3,73	4,15
	SCOP	3,9	4,2	4,0	3,9	4,0	-	-
	Klasa efektywności energetycznej	A	A+	A+	A	A+	-	-
	Zakres zastosowania (°C)	-10~+24	-10~+24	-10~+24	-10~+24	-15~+21	-15~+21	-15~+21
<b>Cena (EUR)</b>	690,-	825,-	965,-	1135,-	1200,-	1320,-	1820,-	
	940,-	1190,-	1240,-	1410,-	2340,-	2630,-	2890,-	
					2490,-	2765,-	3065,-	

Oznaczenie urządzeń wewnętrznych	PEAD-M35JA	PEAD-M50JA	PEAD-M60JA	PEAD-M71JA	PEAD-M100JA	PEAD-M125JA	PEAD-M140JA
Wydatek powietrza (m³/h)	N/Ś/W 600/720/840	720/870/1020	870/1080/1260	1050/1260/1500	1440/1740/2040	1770/2130/2520	1920/2340/2760
Spręż statyczny (Pa)	35/50/70/100/150	35/50/70/100/150	35/50/70/100/150	35/50/70/100/150	35/50/70/100/150	35/50/70/100/150	35/50/70/100/150
Poziom hałasu (dB(A))	N/Ś/W 23/27/30	26/31/35	25/29/33	26/30/34	29/34/38	33/36/40	34/38/43
Wymiary (mm)	Szer./Gł./Wys. 900/732/250	900/732/250	1.100/732/250	1.100/732/250	1.400/732/250	1.400/732/250	1.600/732/250
Masa (kg)	26	27	30	30	39	40	44
Oznaczenie urządzeń zewnętrznych	SUZ-M35VA	SUZ-M50VA	SUZ-M60VA	SUZ-M71VA	PUZ-M100 VKA/YKA	PUZ-M125 VKA/YKA	PUZ-M140 VKA/YKA
Wydatek powietrza chłodzenie/grzanie (m³/h)	2058/1962	2748/2622	3006/3006	3006/3006	4740/4740	5160/5520	5160/5520
Poziom hałasu przy chłodzeniu/grzaniu (dB(A))	48/48	48/49	49/51	49/51	51/54	54/56	55/57
Wymiary (mm)	Szer./Gł./Wys. 800/285/550	800/285/714	840/330/880	840/330/880	1.050/330/981	1.050/330/981	1.050/330/981
Masa 230/400 V (kg)	35/-	41/-	54/-	55/-	76/78	84/85	84/85
<b>Parametry chłodnicze</b>							
Całkowita długość instalacji chłodniczej (m)	20	30	30	30	55	65	65
Maks. różnica poziomów (m)	12	30	30	30	30	30	30
Typ / ilość (kg) / maks. ilość (kg) czynnika chłodniczego (kg)	R32/0,90/1,16	R32/1,20/1,66	R32/1,25/1,71	R32/1,45/2,37	R32/3,10/2,09	R32/3,60/5,00	R32/3,60/5,00
GWP / ekwiwalent CO <sub>2</sub> (t) / maks. ekwiwalent CO <sub>2</sub> (t)	675/0,61/0,78	675/0,81/1,12	675/0,84/1,15	675/0,98/1,60	675/4,10/2,77	675/2,43/3,38	675/2,43/3,38
Ilość czynnika chłodniczego napełnianego fabrycznie na (m)	7	7	7	7	20	30	30
Przyłącza chłodnicze Ø (mm)	cięż 6 gaz 10	6 12	6 16	10 16	10 16	10 16	10 16
<b>Parametry elektryczne</b>							
Napięcie zasilania 230 V (V, faza, Hz)	220-240, 1, 50	220-240, 1, 50	220-240, 1, 50	220-240, 1, 50	220-240, 1, 50	220-240, 1, 50	220-240, 1, 50
Napięcie zasilania 400 V (V, faza, Hz)	-	-	-	-	380-415, 3+N, 50	380-415, 3+N, 50	380-415, 3+N, 50
Prąd pracy 230 V przy chłodzeniu/grzaniu (A)	4,77/4,97	7,0/6,6	8,71/10,11	10,81/10,41	12,26/12,62	17,37/16,74	22,48/21,31
Prąd pracy 400 V przy chłodzeniu/grzaniu (A)	-	-	-	-	4,78/5,05	6,18/6,09	7,92/7,58
Zalecana wielkość bezpiecznika 230 V (A)	10	16	16	16	32	32	40
Zalecana wielkość bezpiecznika 400 V (A)	-	-	-	-	16	16	16

Poziom hałasu jednostki wewnętrznej mierzony 1 m przed jednostką i 1 m poniżej jednostki  
Klasa efektywności energetycznej na skali od A+++ do D

Nasze urządzenia klimatyzacyjne i pompy ciepła zawierają fluorowane gazy cieplarniane R410A, R407C, R134a, R32.  
Więcej informacji znaleźć można w odpowiedniej instrukcji obsługi.





PUAH-ZRP200/250YKA



PEA-RP200/250WKA

## Urządzenia kanałowe o wysokim sprężu Single Split/Power Inverter/Chłodzenie i grzanie

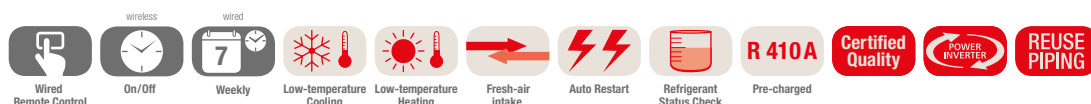

### Jednostki kanałowe PEA-RP, chłodzenie/grzanie, zestaw bez pilota

Oznaczenie urządzeń wewnętrznych	PEA-RP200WKA	PEA-RP250WKA	
Oznaczenie urządzeń zewnętrznych	PUAH-ZRP200YKA	PUAH-ZRP250YKA	
<b>Chłodzenie</b>	Moc chłodnicza (kW)	19,0 (9,0–22,4)	22,0 (11,2–28,0)
	Pobór mocy (kW)	5,37 + 0,66	7,25 + 0,8
	SEER	5,05	4,7
	Klasa efektywności energetycznej	–	–
	Zakres zastosowania (°C)	–15~+46	–15~+46
<b>Grzanie</b>	Moc grzewcza (kW)	22,4 (9,0–25,0)	27,0 (12,5–31,5)
	Pobór mocy (kW)	5,92 + 0,66	7,02 + 0,8
	SCOP	3,43	3,4
	Klasa efektywności energetycznej	–	–
	Zakres zastosowania (°C)	–20~+21	–20~+21
<b>Cena (EUR)</b>	2710,- 6280,-	3900,- 7100,-	

Oznaczenie urządzeń wewnętrznych	PEA-RP200WKA	PEA-RP250WKA
Wydatek powietrza (m <sup>3</sup> /h)	N / Ś / W 3000/3660/4320	3480/4260/5040
Spręż statyczny (Pa)	60/75/100/150	150
Poziom hałasu (dB(A))	N / W 38/41/44	40/43/46
Wymiary (mm)	Szer./Gł./Wys. 1.370/1.120/470	1.370/1.120/470
Masa (kg)	108	108
Oznaczenie urządzeń zewnętrznych	PUAH-ZRP200YKA	PUAH-ZRP250YKA
Wydatek powietrza (m <sup>3</sup> /h)	8400	8400
Poziom hałasu przy chłodzeniu / grzaniu (dB(A))	59/62	58/62
Wymiary (mm)	Szer./Gł./Wys. 1.050/330/1.338	1.050/330/1.338
Masa (kg)	135	141
<b>Parametry chłodnicze</b>		
Całkowita długość instalacji chłodniczej (m)	100	100
Maks. różnica poziomów (m)	30	30
Typ / ilość (kg) / maks. ilość (kg) czynnika chłodniczego (kg)	R410A/7,10/10,7	R410A/7,70/12,5
GWP / ekwiwalent CO <sub>2</sub> (t) / maks. ekwiwalent CO <sub>2</sub> (t)	2088/14,8/22,3	12,5/16,10/26,10
Ilość czynnika chłodniczego napełnianego fabrycznie na (m)	30	30
Przyłącza chłodnicze Ø (mm)	ciecz gaz 10 22 (28)*	12 22 (28)*
<b>Parametry elektryczne</b>		
Napięcie zasilania (V, faza, Hz)**	380–415, 3+N, 50	380–415, 3+N, 50
Prąd pracy (A)	9,1/8,8	11,5/11,3
Zalecana wielkość bezpiecznika (A)	32	32

\* Przy długości instalacji powyżej 50 m

\*\* Urządzenia wewnętrzne mają oddzielny zasilacz 1-fazowy 230 V, 50 Hz

Poziom hałasu wytwarzanego przez urządzenie wewnętrzne mierzony 1,5 m poniżej niego przy sprężu statycznym 150 Pa



PEA-RP200/250WKA



PUHZ-P200/250YKA

## Urządzenia kanałowe o wysokim sprężu Single Split/Standard Inverter/Chłodzenie i grzanie



### Jednostki kanałowe PEA-RP, chłodzenie/grzanie, zestaw bez pilota

Oznaczenie urządzeń wewnętrznych	PEA-RP200WKA	PEA-RP250WKA	
Oznaczenie urządzeń zewnętrznych	PUHZ-P200YKA	PUHZ-P250YKA	
<b>Chłodzenie</b>	Moc chłodnicza (kW)	19,0 (9,0–22,4)	22,0 (11,2–28,0)
	Pobór mocy (kW)	6,26 + 0,66	7,34 + 0,8
	SEER	4,86	4,6
	Klasa efektywności energetycznej	–	–
	Zakres zastosowania (°C)	–15~+46	–15~+46
<b>Grzanie</b>	Moc grzewcza (kW)	22,4 (9,0–25,0)	27,0 (12,5–31,5)
	Pobór mocy (kW)	6,12 + 0,66	7,9 + 0,8
	SCOP	3,36	3,35
	Klasa efektywności energetycznej	–	–
	Zakres zastosowania (°C)	–20~+21	–20~+21
<b>Cena (EUR)</b>	2710,- 5090,-	3900,- 5630,-	

Oznaczenie urządzeń wewnętrznych	PEA-RP200WKA	PEA-RP250WKA
Wydatek powietrza (m³/h)	N / Ś / W 3000 / 3660 / 4320	3480 / 4260 / 5040
Spręż statyczny (Pa)	60 / 75 / 100 / 150	60 / 75 / 100 / 150
Poziom hałasu dB(A)	38 / 41 / 44	40 / 43 / 46
Wymiary (mm)	Szer. / Gł. / Wys. 1.370 / 1.120 / 470	1.370 / 1.120 / 470
Masa (kg)	108	108
Oznaczenie urządzeń zewnętrznych	PUHZ-P200YKA	PUHZ-P250YKA
Wydatek powietrza (m³/h)	8400	8400
Poziom hałasu przy chłodzeniu / grzaniu (dB(A))	58 / 60	59 / 62
Wymiary (mm)	Szer. / Gł. / Wys. 1.050 / 330 + 40 / 1.338	1.050 / 330 + 40 / 1.338
Masa (kg)	129	135
<b>Parametry chłodnicze</b>		
Całkowita długość instalacji chłodniczej (m)	70	70
Maks. różnica poziomów (m)	30	30
Typ / ilość (kg) / maks. ilość (kg) czynnika chłodniczego (kg)	R410A / 6,50 / 10,10	R410A / 7,70 / 12,50
GWP / ekwiwalent CO <sub>2</sub> (t) / maks. ekwiwalent CO <sub>2</sub> (t)	2088 / 13,60 / 21,10	2088 / 16,10 / 26,10
Ilość czynnika chłodniczego napełnianego fabrycznie na (m)	30	30
Przyłącza chłodnicze Ø (mm)	ciecz gaz 10 22 (28)*	12 22 (28)*
<b>Parametry elektryczne</b>		
Napięcie zasilania (V, faza, Hz)**	380–415, 3+N, 50	380–415, 3+N, 50
Prąd pracy (A)	9,9 / 10,1	11,6 / 11,7
Zalecana wielkość bezpiecznika (A)	32	32

\* Przy długości instalacji powyżej 50 m

\*\* Urządzenia wewnętrzne mają oddzielny zasilacz 1-fazowy 230 V, 50 Hz

Poziom hałasu wytwarzanego przez urządzenie wewnętrzne mierzony 1,5 m poniżej niego przy sprężu statycznym 150 Pa

Nasze urządzenia klimatyzacyjne i pompy ciepła zawierają fluorowane gazy cieplarniane R410A, R407C, R134a, R32.  
Więcej informacji znaleźć można w odpowiedniej instrukcji obsługi.



## Moduł sterujący zewnętrznym wymiennikiem PAC-IF012B-E i PAC-IF013B-E

### Tryb grzania i chłodzenia

Moduły sterujące zewnętrznym wymiennikiem umożliwiają zastosowanie urządzeń zewnętrznych Mr. Slim jako źródła zimna i ciepła w instalacjach wentylacyjnych.

#### Zakres funkcji PAC-IF012B-E

- 8-stopniowa regulacja mocy od 30 % do 100 % poprzez styki bezpotencjałowe 0–10 V/4–20 mA/1–5 V/0–10 kΩ
- Nastawianie trybu za pomocą styku bezpotencjałowego
- Włączanie/wyłączanie sprężarki za pomocą styku bezpotencjałowego

#### Sygnalizowanie wszystkich istotnych danych roboczych w postaci styku bezpotencjałowego:

- Praca
- Alarm
- Praca sprężarki
- Odszranianie
- Praca w trybie chłodzenia
- Praca w trybie grzania

Moduł PAC-IF012 może być też stosowany w przypadku sterowania powietrzem wtórnym. Regulacja odbywa się wtedy na podstawie zadanej wartości temperatury w połączeniu z opcjonalnym sterownikiem PAR-33MAA.

#### Akcesoria opcjonalne:

Pilot przewodowy PAR-33MAA

#### Zakres funkcji PAC-IF013B-E

- 11-stopniowa (10 i wyłączenie) regulacja mocy od 20 % do 100 % poprzez styki bezpotencjałowe 0–10 V/4–20 mA/1–5 V/0–10 kΩ
- Nastawianie trybu za pomocą styku bezpotencjałowego
- Włączanie/wyłączanie sprężarki za pomocą styku bezpotencjałowego
- Standardowo wbudowany interfejs ModBus

#### Sygnalizowanie wszystkich istotnych danych roboczych w postaci styku bezpotencjałowego:

- Praca
- Alarm
- Praca sprężarki
- Odszranianie
- Praca w trybie chłodzenia
- Praca w trybie grzania

#### Sterowanie kaskadowe

Za pomocą jednego sygnału można sterować nawet sześcioma obiegami - jeden moduł PAC-IF013B-E z maks. pięcioma PAC-SIF013B-E

#### Wstępny sygnał odszraniania

Zanim rozpoczęte zostanie odszranianie, emitowany jest sygnał w postaci styku bezpotencjałowego.

### Moduł sterujący zewnętrznym wymiennikiem

Oznaczenie typu	PAC-IF012B-E	PAC-IF013B	PAC-SIF013
Wydajność chłodnicza min.–maks.* (kW)	3,6–28,0	3,6–28,0	3,6–28,0
Wydajność grzewcza min.–maks.* (kW)	4,1–31,5	4,1–31,5	4,1–31,5
Czynnik chłodniczy	R410A	R410A	R410A
Wymiary kontrolera (mm)			
Szerokość	336	336	336
Głębokość	69	69	69
Wysokość	278	278	278
Masa (kg)	2,5	2,5	2,5
Zakres ustawień temperatury Sterownik °C	14–30	14–30	14–30
Stopień ochrony	IP24	IP24	IP24
Napięcie zasilania (V, faza, Hz)	220–240, 1, 50	220–240, 1, 50	220–240, 1, 50
Cena (EUR)	760,-	865,-	760,-

\*W zależności od wybranej jednostki zewnętrznej

#### Zastosowanie modułu sterującego zewnętrznym wymiennikiem z instalacją wentylacyjną

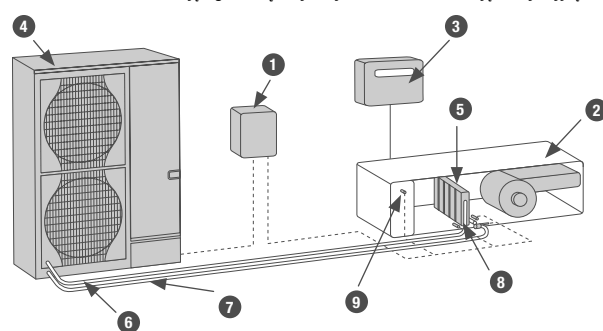

- 1 Moduł sterujący zewnętrznym wymiennikiem PAC-IF012/13
- 2 Centrala wentylacyjna
- 3 Automatyka centrali wentylacyjnej
- 4 Urządzenie zewnętrzne Mr. Slim
- 5 Wymiennik ciepła/chłodu
- 6 Przewody sterujące
- 7 Instalacja z czynnikiem chłodniczym
- 8 Czujnik temperatury na przewodach chłodniczych
- 9 Czujnik temperatury na przewodach chłodniczych (opcjonalny)



## Zestawy urządzeń Power Inverter z modułem sterującym zewnętrznym wymiennikiem PAC-IF013B-E/R32

Power Inverter R32	Wydajność chłodnicza (kW)			Wydajność grzewcza (kW)			Wydatek powietrza		Urządzenia zewnętrzne PUZ-ZM						Interfejs PAC			
	Temperatura zewnętrzna 35 °C Wlot powietrza: 27 °C			Temperatura zewnętrzna 7 °C Wlot powietrza: 20 °C			Temperatura zewnętrzna -15 °C Wlot powietrza: 15 °C		min m³/h	max m³/h	50	60	71	100	125	140	IF013	SIF013
	Moc znamionowa	Min. moc	Max. moc	Moc znamionowa	Min. moc	Max. moc												
<b>1:1</b>																		
CU-ZM5S	5,0	2,0	5,5	6,0	2,0	7,0	3,5	516	1080	1							1	
CU-ZM6S	6,0	2,0	6,5	7,0	2,5	8,0	4,0	630	1260		1						1	
CU-ZM7S	7,1	2,5	8,0	8,0	3,0	10,0	4,5	732	1440			1					1	
CU-ZM10S	10,0	4,0	11,0	11,0	4,0	14,0	6,5	978	2016				1				1	
CU-ZM12S	12,5	5,0	14,0	14,0	5,5	16,0	8,5	1290	2520					1			1	
CU-ZM14S	14,0	5,5	15,0	16,0	6,0	18,0	9,5	1380	2880						1		1	
<b>Kaskady</b>																		
CU-ZM10C	10,0	2,0	11,0	12,0	2,0	14,5	7,0	1032	4752	2							1	1
CU-ZM14C	14,0	2,5	16,0	16,0	3,0	20,0	9,5	1464	6336			2					1	1
CU-ZM20C	20,0	4,0	22,5	22,0	4,0	28,0	13,5	1956	8870				2				1	1
CU-ZM25C	25,0	5,0	28,0	28,0	5,5	32,0	17,0	2580	11088					2			1	1
CU-ZM28C	28,0	5,5	30,5	32,0	6,0	36,0	19,5	2760	12672						2		1	1
CU-ZM30C	30,0	6,0	34,0	33,0	6,5	42,0	20,0	2934	8870				3				1	2
CU-ZM42C	42,0	8,0	45,5	48,0	9,5	54,0	29,5	4140	12672						3		1	2
CU-ZM50C	50,0	10,0	56,0	56,0	11,0	64,0	34,5	5160	11088						4		1	3
CU-ZM62C	63,0	12,5	70,0	70,0	14,0	80,0	43,0	6450	11088					5			1	4
CU-ZM75C	75,0	15,0	84,0	84,0	16,5	96,0	52,0	7740	13306					6			1	5
CU-ZM84C	84,0	16,5	91,5	96,0	19,0	108,0	59,5	8280	15206						6		1	5



## Zestawy urządzeń Power Inverter z modułem sterującym zewnętrznym wymiennikiem PAC-IF013B-E/R410A

Power Inverter R410	Wydajność chłodnicza (kW)			Wydajność grzewcza (kW)			Temperatura zewnętrzna -15 °C Wlot powietrza: 15 °C	Wydatek powietrza		Urządzenia zewnętrzne PUHZ-ZRP								Interfejs PAC	
	Temperatura zewnętrzna 35 °C Wlot powietrza: 27 °C			Temperatura zewnętrzna 7 °C Wlot powietrza: 20 °C				min m³/h	max m³/h	50	60	71	100	125	140	200	250	IF013	SIF013
	Moc znamionowa	Min. moc	Max. moc	Moc znamionowa	Min. moc	Max. moc													
<b>1:1</b>																			
CU-ZRP5S	5,0	2,0	5,5	6,0	2,0	7,0	3,5	516	1080	1								1	
CU-ZRP6S	6,0	2,0	6,5	7,0	2,5	8,0	4,0	630	1260		1							1	
CU-ZRP7S	7,1	2,5	8,0	8,0	3,0	10,0	4,5	732	1440			1						1	
CU-ZRP10S	10,0	4,0	11,0	11,0	4,0	14,0	6,5	978	2016				1					1	
CU-ZRP12S	12,5	5,0	14,0	14,0	5,5	16,0	8,5	1290	2520				1					1	
CU-ZRP14S	14,0	5,5	15,0	16,0	6,0	18,0	9,5	1380	2880					1				1	
CU-ZRP19S	20,0	8,0	22,0	22,0	8,5	25,0	13,5	1956	4032						1			1	
CU-ZRP22S	25,0	10,0	28,0	27,0	10,5	31,5	16,5	2268	4860							1		1	
<b>Kaskady</b>																			
CU-ZRP10C	10,0	2,0	11,0	12,0	2,0	14,5	7,0	1032	5400	2								1	1
CU-ZRP14C	14,0	2,5	16,0	16,0	3,0	20,0	9,5	1464	7200			2						1	1
CU-ZRP20C	20,0	4,0	22,5	22,0	4,0	28,0	13,5	1464	10080				2					1	1
CU-ZRP25C	25,0	5,0	28,0	28,0	5,5	32,0	17,0	2580	12600				2					1	1
CU-ZRP28C	28,0	5,5	30,5	32,0	6,0	36,0	19,5	2760	14400					2				1	1
CU-ZRP30C	30,0	6,0	34,0	33,0	6,5	42,0	20,0	2934	10080			3						1	2
CU-ZRP38C	40,0	8,0	44,5	44,0	8,5	50,0	27,0	3912	20160						2			1	1
CU-ZRP44C	50,0	10,0	56,0	54,0	10,5	63,0	33,0	4536	24300							2		1	1
CU-ZRP57C	60,0	12,0	67,0	66,0	13,0	75,0	40,5	5868	20160						3			1	2
CU-ZRP66C	75,0	15,0	84,0	81,0	16,0	94,5	50,0	6804	24300							3		3	2
CU-ZRP76C	80,0	16,0	89,5	88,0	17,5	100,0	54,5	7824	20160						4			1	3
CU-ZRP88C	100,0	20,0	112,0	108,0	21,5	126,0	66,5	9072	24300							4		4	3
CU-ZRP110C	125,0	25,0	140,0	135,0	27,0	157,5	83,5	11340	20160							5		5	4
CU-ZRP132C	150,0	30,0	168,0	162,0	32,0	189,0	100,0	13608	29160							6		6	5



## Zestawy urządzeń Zubadan Inverter z modułem sterującym zewnętrznym wymiennikiem PAC-IF013B-E

Zubadan	Wydajność chłodnicza (kW)			Wydajność grzewcza (kW)			Wydatek powietrza		Urządzenia zewnętrzne PUHZ-SHW				Interfejs PAC			
	Temperatura zewnętrzna 35 °C Wlot powietrza: 27 °C			Temperatura zewnętrzna 7 °C Wlot powietrza: 20 °C			Temperatura zewnętrzna -15 °C Wlot powietrza: 15 °C		min m³/h	max m³/h	80	112	140	230	IF013	SIF013
	Moc znamionowa	Min. moc	Max. moc	Moc znamionowa	Min. moc	Max. moc										
<b>1:1</b>																
CU-SHW7S	7,1	2,5	8,0	8,0	3,0	10,0	8,0	732	1440	1					1	
CU-SHW10S	10,0	4,0	11,0	11,2	4,0	14,0	11,0	978	2016		1				1	
CU-SHW12S	12,5	5,0	14,0	14,0	5,5	16,0	14,0	1290	2520			1			1	
CU-SHW19S	20,0	8,0	22,0	22,4	8,5	25,0	22,0	1956	4032				1		1	
<b>Kaskady</b>																
CU-SHW14C	14,0	2,5	16,0	16,0	3,0	20,0	16,0	1464	7200	2					1	1
CU-SHW20C	20,0	4,0	22,0	22,4	4,0	28,0	22,0	1956	10080		2				1	1
CU-SHW21C	21,0	4,0	24,0	24,0	4,5	30,0	24,0	2196	7200	3					1	2
CU-SHW25C	25,0	5,0	28,0	28,0	5,5	32,0	28,0	2580	12600			2			1	1
CU-SHW30C	30,0	6,0	33,0	33,6	6,5	42,0	34,0	2934	10080		3				1	2
CU-SHW37C	38,0	15,0	42,0	42,0	16,5	48,0	42,0	3870	12600			3			1	2
CU-SHW38C	40,0	8,0	44,0	44,8	8,5	50,0	45,0	3912	20160				2		1	1
CU-SHW50C	50,0	10,0	56,0	56,0	11,0	64,0	56,0	5160	12600			4			1	3
CU-SHW57C	60,0	12,0	66,0	67,2	13,0	75,0	67,0	5868	20160				3		1	2
CU-SHW76C	80,0	16,0	88,0	89,6	17,5	100,0	90,0	7824	20160				4		1	3
CU-SHW95C	100,0	20,0	110,0	112,0	22,0	125,0	112,0	9780	20160				5		1	4
CU-SHW114C	120,0	24,0	132,0	134,4	26,5	150,0	134,0	11736	20160				6		1	5



## Ilość czynnika chłodniczego

### Urządzenia zewnętrzne

#### Ilość czynnika chłodniczego R32 Power Inverter

Urządzenia zewnętrzne PUZ-ZM wypełnione są fabrycznie ilością wystarczającą na 30 m długości instalacji (długość w jednym kierunku). Dodatkowe ilości czynnika chłodniczego wymagane w przypadku większych długości instalacji podane są w tabeli.

Urządzenia zewnętrzne	Dodatkowa ilość czynnika chłodniczego (jeden kierunek) w kg					
	mb instalacji chłodniczej liczone w jednym kierunku	31 – 40	41 – 50	51 – 60	61 – 75	76 – 100
PUZ-ZM35VKA		0,15	0,3	–	–	–
PUZ-ZM50VKA		0,15	0,3	–	–	–
PUZ-ZM60VHA		0,4	0,8	0,8	–	–
PUZ-ZM71VHA		0,4	0,8	0,8	–	–
PUZ-ZM100V(Y)KA		0,4	0,8	1,2	1,8	2,8
PUZ-ZM125V(Y)KA		0,4	0,8	1,2	1,8	2,8
PUZ-ZM140V(Y)KA		0,4	0,8	1,2	1,8	2,8

#### Ilości czynnika chłodniczego R32 w urządzeniach Standard Inverter

Urządzenia zewnętrzne PUZ-M wypełnione są fabrycznie ilością wystarczającą na 30 m długości instalacji (długość w jednym kierunku). Dodatkowe ilości czynnika chłodniczego wymagane w przypadku większych długości instalacji podane są w tabeli.

Urządzenia zewnętrzne	Dodatkowa ilość czynnika chłodniczego (jeden kierunek) w kg					
	mb instalacji chłodniczej liczone w jednym kierunku	31 – 40	41 – 50	51 – 55	56 – 60	61 – 65
PUZ-M100VKA/YKA		0,4	0,8	1,0	–	–
PUZ-M125VKA/YKA		0,4	0,8	1,0	1,2	1,4
PUZ-M140VKA/YKA		0,4	0,8	1,0	1,2	1,4

#### Ilość czynnika chłodniczego R410A Power Inverter

Urządzenia zewnętrzne PUHZ-ZRP wypełnione są fabrycznie ilością wystarczającą na 30 mb długości instalacji (w jednym kierunku). Dodatkowe ilości czynnika chłodniczego wymagane w przypadku większych długości instalacji podane są w tabeli.

##### Single Split R410A

Urządzenia zewnętrzne	Dodatkowa ilość czynnika chłodniczego (jeden kierunek) w kg					
	mb instalacji chłodniczej liczone w jednym kierunku	31 – 40	41 – 50	51 – 60	61 – 70	71 – 75
PUHZ-ZRP35VKA		0,2	0,4	–	–	–
PUHZ-ZRP50VKA		0,2	0,4	–	–	–
PUHZ-ZRP60VHA		0,6	1,2	–	–	–
PUHZ-ZRP71VHA		0,6	1,2	–	–	–
PUHZ-ZRP100V(Y)KA		0,6	1,2	1,8	2,4	2,4
PUHZ-ZRP125V(Y)KA		0,6	1,2	1,8	2,4	2,4
PUHZ-ZRP140V(Y)KA		0,6	1,2	1,8	2,4	2,4
PUHZ-ZRP200YKA		0,9	1,8	2,7	3,6	*
PUHZ-ZRP250YKA		1,2	2,4	3,6	4,8	*

\* Siehe Planungshandbuch Mr. Slim.

#### Ilości czynnika chłodniczego R410A w urządzeniach Zubadan Inverter nowej generacji

Urządzenia zewnętrzne	Dodatkowa ilość czynnika chłodniczego (jeden kierunek) w kg					
	mb instalacji chłodniczej liczone w jednym kierunku	31 – 40 m	41 – 50 m	51 – 60 m	61 – 70 m	71 – 75 m
PUHZ-SHW112-140VHA-A / YHA-A		0,6	1,2	1,8	2,4	2,4

#### Ilości czynnika chłodniczego R410A w urządzeniach Standard Inverter

Urządzenie zewnętrzne PUHZ-P100 wypełnione jest fabrycznie ilością 2,7 kg, wystarczającą na 20 mb długości instalacji (w jednym kierunku). Urządzenia zewnętrzne PUHZ-P125–250 wypełnione są fabrycznie ilością wystarczającą na 30 mb długości instalacji. Wymagania dotyczące dłuższych instalacji chłodniczej podane są w tabeli.

Urządzenia zewnętrzne	Dodatkowa ilość czynnika chłodniczego (jeden kierunek) w kg					
	mb instalacji chłodniczej liczone w jednym kierunku	21 – 30	31 – 40	41 – 50	51 – 60	61 – 70
PUHZ-P100VHA / YHA		0,6	1,2	1,8	–	–
PUHZ-P125VHA / YHA		–	0,6	1,2	–	–
PUHZ-P140VHA / YHA		–	0,6	1,2	–	–
PUHZ-P200YKA		–	0,9	1,8	2,7	3,6
PUHZ-P250YKA		–	1,2	2,4	3,6	4,8

## Tryb symultaniczny Multi Split

Rozdzielacz czynnika chłodniczego

### Symultaniczna praca od 2 do 4 urządzeń wewnętrznych (na każdą strefę użytkownika)

- Do jednego urządzenia zewnętrznego Mr. Slim serii PUHZ-P/-ZRP/-SHW i PUZ-ZM można, zależnie od mocy, podłączyć dwa, trzy lub cztery urządzenia wewnętrzne w trybie równoległym.
- Mogą to być także różne modele urządzenia wewnętrznego. Potrzebny jest do tego tylko jeden sterownik połączony z urządzeniem Master, który steruje każdą następną jednostką wewnętrzną.
- Seria Mr. Slim sprawdza się zwłaszcza w dużych pomieszczeniach, takich jak biura lub lokale sklepowe o dużej powierzchni. Ponieważ aktywny jest tylko czujnik temperatury wnętrza w urządzeniu master (w zależności od konfiguracji), wszystkie urządzenia wewnętrzne układu Multi Split muszą być zamontowane w jednym pomieszczeniu (jednej strefie użytkownika).

### Zastosowanie rozdzielacza Multi Split

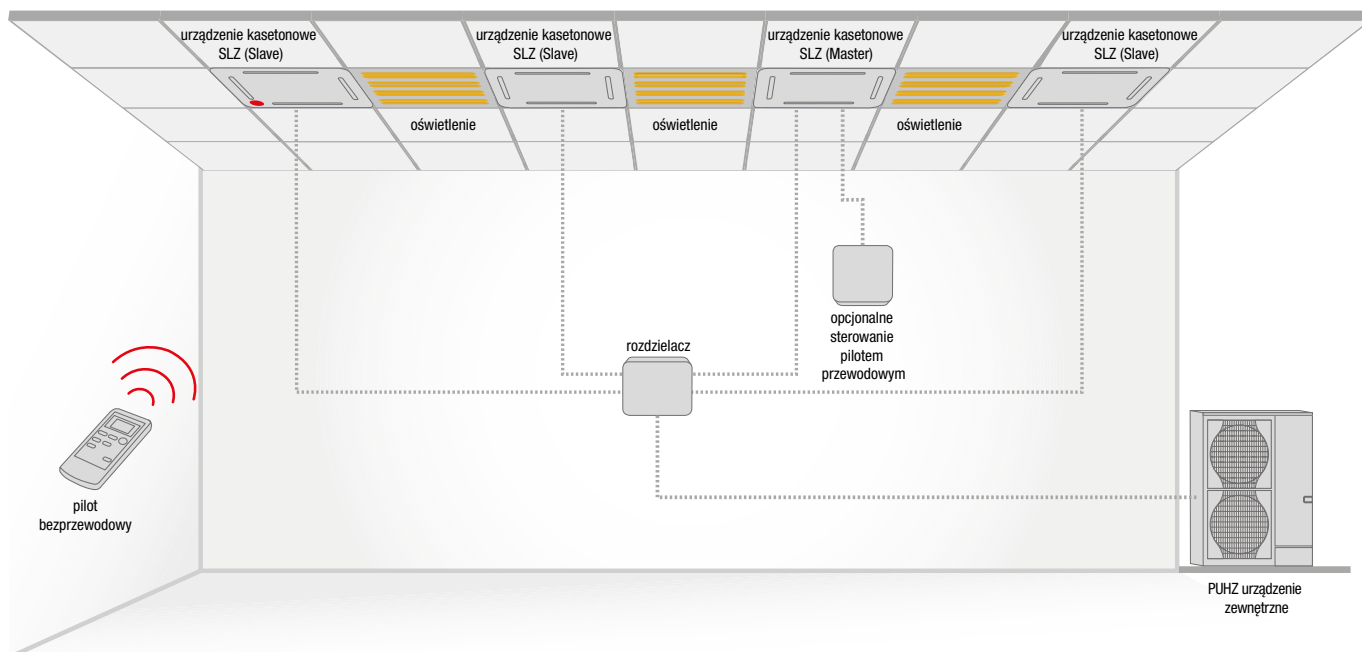

### Zestawienia Multi Split z urządzeniami zewnętrznymi

PUHZ-P, PUHZ-ZRP, PUHZ-SHW, PUZ-M, PUZ-ZM				
Indeks wydajności	Duo 50:50	Duo 50:50	Trio 33:33:33	Quattro 25:25:25:25
71	35+35			
100 / SHW112	50+50			
125 / SHW140	60+60			
140	71+71		50+50+50	
200		100+100	60+60+60	50+50+50+50
250		125+125	71+71+71	60+60+60+60
Rozdzielacz R410A	MSDD-50TR-E	MSDD-50WR-E	MSDT-111R-E	MSDF-1111R-E
Rozdzielacz R32	MSDD-50TR2-E		MSDT-111R2-E	

### Pasujące urządzenia wewnętrzne



Typ	Indeks wydajności
Urządzenie kasetonowe 4-stronne o wymiarze rastra euro SLZ-M / SLZ-KF	35-60
Urządzenia kasetonowe 4-stronne PLA-ZM / PLA-M EA	35-125
Urządzenia kanałowe do zabudowy PEAD-M	35-125
Urządzenia podstropowe PCA-M / PCA-RP	35-125
Urządzenia ścienne PKA-M	35-100
Urządzenia przypodłogowe PSA-RP	71-125



### Ceny w euro

Typ	Cena (EUR)
MSDD-50TR2-E	85,-
MSDD-50TR-E	85,-
MSDD-50WR-E	90,-
MSDF-1111R-E	325,-
MSDT-111R2-E	300,-
MSDT-111R-E	300,-

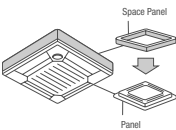
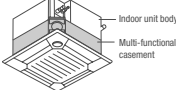
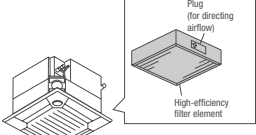
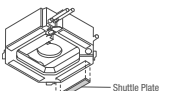
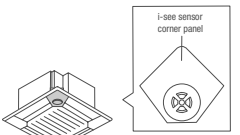
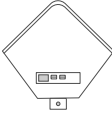
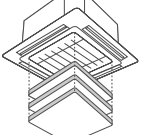

Akcesoria do urządzeń/jednostki wewnętrzne

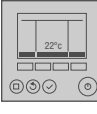
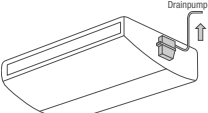
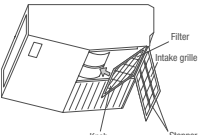
Nazwa	Opis	Cena (EUR)
<b>PLA-M EA / ZM EA</b>	<b>Urządzenie kasetonowe 4-stronne</b>	
	<b>Panel</b> Umożliwia montaż przy małej ilości miejsca w suficie. Wymagana wysokość zabudowy jest o 40 mm mniejsza.	
<b>PAC-SJ65AS-E</b>	do PLA-M EA / ZM35-140EA	150,-
	<b>Kaseta wielofunkcyjna do filtra klasy EU7</b> Służy do doprowadzania świeżego powietrza do jednostki kasetonowej. Maksymalny udział świeżego powietrza w znamionowej ilości powietrza wynosi 20 %. Do montażu między urządzeniem a maskownicą, wysokość zabudowy 135 mm.	
<b>PAC-SJ41TM-E</b>	do PLA-M EA / ZM35-140EA	335,-
	<b>Filtr klasy EU7</b> Wkład filtra wysokowydajnego do umieszczenia w komorze świeżego powietrza PAC-SH53TM-E. Stopień filtracji filtra wynosi 65 %, trwałość około 2500 roboczogodzin.	
<b>PAC-SH59KF-E</b>	do PLA-M EA / ZM35-140EA z komorą świeżego powietrza PAC-SJ41TM-E	185,-
	<b>Zamknięcie wylotu</b> Maskownice zamykające montowane są w otworze wylotu powietrza, aby zamknąć maksymalnie 2 wyloty powietrza.	
<b>PAC-SJ37SP-E</b>	do PLA-M EA / ZM35-140EA	135,-
	<b>3D i-see Sensor</b> 3D i-see Sensor mierzy temperaturę przy podłodze i przeciwdziała zjawisku rozwarstwienia temperatur, sterując automatycznie wentylatorem. Dzięki lepszemu rozkładowi temperatur czas pracy sprężarki jest krótszy a zużycie energii mniejsze.	
<b>PAC-SE1ME-E</b>	do PLA-M EA / ZM35-140EA	100,-
	<b>Odbiornik podczerwieni pilota bezprzewodowego</b> Odbiornik podczerwieni może być wbudowany w maskownicę. Do obsługi wymagany jest pilot PAR-SL100A-E.	
<b>PAR-SE9FA-E</b>	do PLA-M EA / ZM35-140EA	100,-
	<b>Automatycznie opuszczany grill</b> Za pomocą sterownika filtr można opuścić o 4 m. Ułatwia to czyszczenie filtra w wysokich pomieszczeniach.	
<b>PLP-6EAJ</b>	do PLA-M EA / ZM35-140EA	725,-
<b>PLA-M EA / PLA-ZM EA</b>	<b>Urządzenie kasetonowe 4-stronne</b>	
	<b>Pilot bezprzewodowy</b> Pilot bezprzewodowy do obsługi urządzenia. Dodatkowo wymagany jest odbiornik PAR-SE9FA-E.	
<b>PAR-SL100A-E</b>	do PLA-M EA / ZM35-140EA	120,-

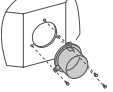
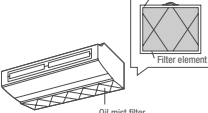
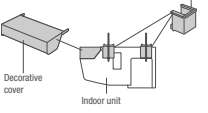
Nazwa	Opis	Cena (EUR)
<b>PLA-M EA BA</b>	<b>Urządzenie kasetonowe 4-stronne</b>	
	<b>Pilot przewodowy Deluxe</b> Pilot przewodowy Deluxe z podświetlanym tłem i programatorem tygodniowym.	
<b>PAR-33/40MAA</b>	do PLA-M EA / ZM35-140EA	220,-
<b>PCA-M KA</b>	<b>Urządzenia podstropowe</b>	
	<b>Pompka skroplin</b> Wbudowana w urządzeniu pompka skroplin tłoczy skropliny w górę.	
<b>PAC-SJ92DM-E</b>	do PCA-M35 / 50KA	165,-
<b>PAC-SJ94DM-E</b>	do PCA-M60KA	175,-
<b>PAC-SJ93DM-E</b>	do PCA-M71-140KA	180,-
	<b>Filtr wysokowydajny</b> Filtr wysokowydajny zastępujący standardowy filtr powietrza. Filtr wysokowydajny nie może być używany równocześnie ze standardowym.	
<b>PAC-SH88KF-E</b>	do PCA-M35/50KA	75,-
<b>PAC-SH89KF-E</b>	do PCA-M60/71KA	75,-
<b>PAC-SH90KF-E</b>	do PCA-M100-140KA	95,-
	<b>Pilot bezprzewodowy</b> Zestaw pilota bezprzewodowego składa się z pilota bezprzewodowego (nadajnika), uchwytu ściennego i odbiornika wkładanego w etykietę na spodzie urządzenia.	
<b>PAR-SL94B-E</b>	do PCA-M35-140KA	260,-
<b>PCA-RP HA</b>	<b>Urządzenia podstropowe ze stali nierdzewnej</b>	
	<b>Okrągłe przyłącze</b> Przyłącze dopływu świeżego powietrza, ø 200 mm.	
<b>PAC-SF280F-E</b>	do PCA-RP71HAQ	55,-
	<b>Filtr zamienny</b> Zamienne filtry mgły olejowej, opakowanie 12 sztuk.	
<b>PAC-SG38KF-E</b>	do PCA-RP71HAQ	55,-
	<b>Maskownica oddzielająca</b> Montowana między urządzeniem a sufitem, zapobiega wnikaniu pyłu i zanieczyszczeń.	
<b>PAC-SF81KC-E</b>	do PCA-RP71HAQ	165,-

Akcesoria do urządzeń/jednostki wewnętrzne

Nazwa	Opis	Cena (EUR)
<b>PKA-RP HAL / KAL</b>	<b>Urządzenia ściennie</b>	



**Pompka skroplin**  
Pompka skroplin ma własną obudowę i przeznaczona jest do montażu na lewo od urządzenia ściennego, ponieważ tam znajduje się króciec ssący pompy. Wysokość tłoczenia wynosi 800 mm.

<b>PAC-SH75DM-E</b>	do PKA-M35/50HAL	175,-
<b>PAC-SH94DM-E</b>	do PKA-M60-100KAL	175,-



**Wtyczka do podłączenia pilota przewodowego**  
Umożliwia podłączenie pilota przewodowego do jednostek ściennych. Zastosowanie pilota przewodowego stanowi warunki działania adaptera zdalnego nadzorowania PAC-SF40RM-E.

<b>PAC-SH29TC-E</b>	do PKA-M35/50HAL, PKA-RP60-100KAL	30,-
---------------------	-----------------------------------	------

<b>PEAD-RP JAQ / PEA-RP GAQ</b>	<b>Urządzenia kanałowe</b>	
---------------------------------	----------------------------	--

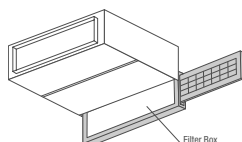

**Skrzynki filtra**  
Skrzynki filtra umożliwiają wysuwanie filtra w bok lub do dołu także w przypadku kanału podłączonego po stronie ssawnej. Do skrzynek filtra wkładany jest filtr powietrza otrzymany w zestawie z jednostką wewnętrzną.

<b>PAC-KE92TB-E</b>	do PEAD-M35/50JA	175,-
<b>PAC-KE93TB-E</b>	do PEAD-M60/71JA	205,-
<b>PAC-KE94TB-E</b>	do PEAD-M100/125JA	250,-
<b>PAC-KE95TB-E</b>	do PEAD-M140JA	280,-

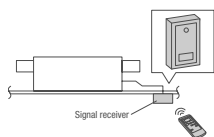

**Odbiornik podczerwieni**  
Zewnętrzny odbiornik podczerwieni do montażu natynkowego.

<b>PAR-SA9CA-E</b>	do PEAD-M35-140JA, PEA-RP200 / 250WKA	140,-
--------------------	---------------------------------------	-------



**Pilot bezprzewodowy**  
Pilot bezprzewodowy do obsługi urządzenia. Dodatkowo wymagany jest odbiornik PAR-SA9CA-E.

<b>PAR-SL97A-E</b>	do PEAD-M35-140JA, PEA-RP200/250WKA	260,-
--------------------	-------------------------------------	-------

Akcesoria do urządzeń/urządzenia zewnętrzne

Nazwa	Opis	Cena (EUR)
<b>PUHZ-P</b>	<b>Urządzenia zewnętrzne Standard Inverter</b>	

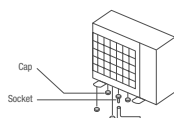

**Króciec odpływu skroplin**  
Króciec odpływu skroplin umożliwia odprowadzenie powstających skroplin. Zestaw składa się z zatyczki, odpływu, izolacji cieplnej i materiałów montażowych.

<b>PAC-SG61DS-E</b>	do PUHZ-P100-250	20,-
---------------------	------------------	------

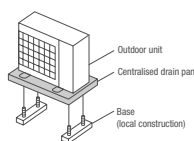

**Taca skroplin**  
Umożliwia zbieranie i centralne odprowadzanie powstających skroplin.

<b>PAC-SH97DP-E</b>	do PUHZ-P100-250, PUZ-M100-140	325,-
---------------------	--------------------------------	-------

Akcesoria do urządzeń/jednostki zewnętrzne

Nazwa	Opis	Cena (EUR)
<b>PUHZ-P</b>	<b>Urządzenia zewnętrzne Standard Inverter</b>	

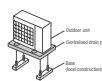

**Oslona wylotu powietrza**  
Umożliwia chłodzenie przy temperaturze do -15°C

<b>PAC-SH95AG-E</b>	do PUHZ-P100-250, PUHZ-P200/250, PUZ-M100-140 wymagane są 2 sztuki	325,-
---------------------	--	-------

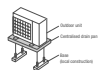

**Nakładka ukierunkowania powietrza**  
Za pomocą nakładki ukierunkowania powietrza można skierować strumień powietrza w górę, w dół lub na bok.

<b>PAC-SH96SG-E</b>	do PUHZ-P100-250, PUHZ-P200/250, PUZ-M100-140 wymagane są 2 sztuki	155,-
---------------------	--	-------

<b>PUHZ-ZRP / PUZ-ZM</b>	<b>Urządzenia zewnętrzne Power Inverter</b>	
--------------------------	---	--

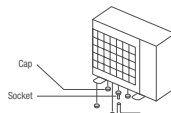

**Króciec odpływu skroplin**  
Króciec odpływu skroplin umożliwia odprowadzanie powstających skroplin. Zestaw składa się z zatyczki, odpływu, izolacji cieplnej i materiałów montażowych.

<b>PAC-SJ08DS-E</b>	do PUHZ-ZRP35/50 i PUZ-ZM35/50	250,-
<b>PAC-SG61DS-E</b>	do PUHZ-ZRP60-250 i PUZ-ZM60-140	20,-

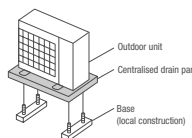

**Taca skroplin**  
Umożliwia zbieranie i centralne odprowadzanie powstających skroplin.

<b>PAC-SG63DP-E</b>	do PUHZ-ZRP35/50 i PUZ-ZM35/50	225,-
<b>PAC-SG64DP-E</b>	do PUHZ-ZRP60/71 i PUZ-ZM60/71	235,-
<b>PAC-SH97DP-E</b>	do PUHZ-ZRP100-250 i PUZ-ZM100-140	325,-

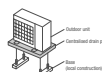

**Oslona wylotu powietrza**  
umożliwia chłodzenie przy temperaturze do -15°C.

<b>PAC-SJ06AG-E</b>	do PUHZ-ZRP35/50 i PUZ-ZM35/50	230,-
<b>PAC-SH63AG-E</b>	do PUHZ-ZRP60/71 i PUZ-ZM60/71	315,-

<b>PAC-SH95AG-E</b>	do PUHZ-ZRP100-250 i PUZ-ZM100-140 Na każdą jednostkę zewnętrzną wymagane są 2 sztuki	325,-
---------------------	--	-------

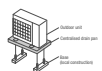

**Nakładka ukierunkowania powietrza**  
Za pomocą nakładki ukierunkowania powietrza można skierować strumień powietrza w górę, w dół lub na bok.

<b>PAC-SJ07SG-E</b>	do PUHZ-ZRP35/50 i PUZ-ZM35/50	140,-
<b>PAC-SG59SG-E</b>	do PUHZ-ZRP60/71 i PUZ-ZM60/71	90,-

<b>PAC-SH96SG-E</b>	do PUHZ-ZRP100-250 i PUZ-ZM100-140 Na każdą jednostkę zewnętrzną wymagane są 2 sztuki	155,-
---------------------	--	-------

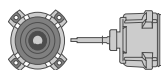

**Silnik wentylatora o wzmocnionym sprzężeniu**  
Dzięki mocniejszemu silnikowi wentylatora urządzenie zewnętrzne może wytwarzać zewnętrzny spręż statyczny 30 Pa.

<b>PAC-SJ71FM-E</b>	do PUHZ-ZRP100/125/140 i PUZ-ZM100/125/140 wymagane są 2 sztuki na każde urządzenie zewnętrzne	340,-
---------------------	--	-------

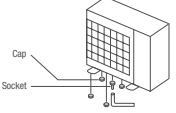
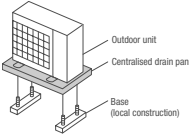
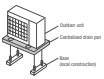
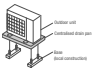

Akcesoria do urządzeń / urządzenia zewnętrzne

Nazwa	Opis	Cena (EUR)
<b>PUHZ-SHW</b>	<b>Jednostki zewnętrzne Zubadan Inverter</b>	
	<b>Króciec odpływu skroplin</b> Króciec odpływu skroplin umożliwia odprowadzanie powstających skroplin. Zestaw składa się z zatyczki, odpływu, izolacji cieplej i materiałów montażowych.	
<b>PAC-SG61DS-E</b>	do PUHZ-SHW80-230	20,-
	<b>Taca skroplin</b> Umożliwia zbieranie i centralne odprowadzanie powstających skroplin.	
<b>PAC-SG64DP-E</b>	do PUHZ-SHW80-140	235,-
<b>PAC-SH97DP-E</b>	do PUHZ-SHW230	325,-
	<b>Osłona wylotu powietrza</b> umożliwia chłodzenie przy temperaturze do -15°C.	
<b>PAC-SH63AG-E</b>	do PUHZ-SHW80-140 Na każdą jednostkę zewnętrzną wymagane są 2 sztuki	315,-
	<b>Nakładka ukierunkowania powietrza</b> Za pomocą nakładki ukierunkowania powietrza można skierować strumień powietrza w górę, w dół lub na bok.	
<b>PAC-SG59SG-E</b>	do PUHZ-SHW80-140 Na każdą jednostkę zewnętrzną wymagane są 2 sztuki	90,-
<b>PAC-SH96SG-E</b>	do PUHZ-SHW230 Na każdą jednostkę zewnętrzną wymagane są 2 sztuki	155,-

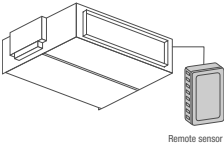
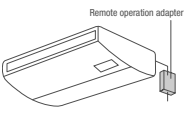
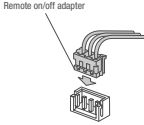
Akcesoria sterownicze

Nazwa	Opis	Cena (EUR)
	<b>Akcesoria sterownicze</b>	
	<b>Dodatkowy czujnik temperatury pomieszczenia</b> Zestaw składa się z czujnika temperatury, 2-żyłowego kabla połączeniowego o długości 12 m i materiałów montażowych.	
<b>PAC-SE41TS-E</b>		55,-
	<b>Adapter zdalnej kontroli pracy; sygnał impulsowy</b> Działa tylko z urządzeniami z pilotem przewodowym. Umożliwia dobudowanie układu do zdalnego włączania/wyłączania (w odległości maks. 10 m) i układu zdalnego nadzorowania (komunikaty o usterce i pracy wyprowadzane są w postaci styku bezpotencjałowego, maks. odległość 100 m). Układ do zdalnego włączania/wyłączania, wyświetlacz komunikatów o usterce i pracy oraz okablowanie we własnym zakresie.	
<b>PAC-SF40RM-E</b>		170,-
	<b>Adapter zdalnego włącz/wyłącz; sygnał progowy</b> Adapter zdalnego wyłącznika składa się z wtyczki z okablowaniem, która umożliwia dobudowanie układu do zdalnego włączania/wyłączania (długość okablowania 2 m, możliwość przedłużenia do maks. 10 m). Wyłącznik, przekaźnik, programator czasowy i okablowanie we własnym zakresie.	
<b>PAC-SE55RA-E</b>		35,-

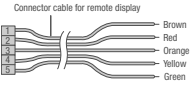
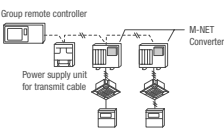
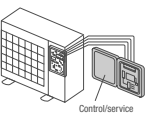
Akcesoria sterownicze

Nazwa	Opis	Cena (EUR)
	<b>Akcesoria sterownicze</b>	
	<b>Adapter zdalnego monitorowania pracy</b> Do podłączania do jednostek wewnętrznych Mr. Slim. Komunikaty o usterce i pracy wyprowadzane są w postaci sygnału 12 V DC. Ten sygnał 12 V może zostać przeniesiony na przekaźnik w celu dalszego przetwarzania. Wymagany jest własny przekaźnik o mocy maks. 0,9 W.	
<b>PAC-SA88HA-E</b>		45,-
	<b>Adapter A/M Net</b> do wszystkich jednostek zewnętrznych Mr. Slim. Konwerter A/M Net umożliwia wymianę danych między urządzeniami serii Mr. Slim ze sterownikiem A i urządzeniami serii City Multi z magistralą danych M-Net. Dzięki temu klimatyzatory Mr. Slim w prosty sposób można podłączyć do instalacji City Multi. Na każdą jednostkę zewnętrzną Mr. Slim wymagany jest jeden adapter.	
<b>PAC-SJ96MA-E</b>	do PUHZ-ZRP35/50, PUZ-ZM35/50	145,-
<b>PAC-SJ95MA-E</b>	do PUHZ-P100-250, PUHZ-ZRP60-140, PUZ-ZM60-140, PUHZ-ZRP200/250, PUHZ-SHW112-140	155,-
	<b>Wyświetlacz serwisowy</b> Do urządzeń zewnętrznych serii PUHZ i PUZ. Wyświetlacz serwisowy wymagany jest do wskazywania maksymalnie 40 danych roboczych, jak np. prąd roboczych temperatura gazu gorącego lub czas pracy sprężarki.	
<b>PAC-SK52ST</b>		80,-
	<b>Moduł komunikacyjny EIB</b> Poprzez ten moduł możliwe jest sterowanie urządzeniem Mr. Slim bezpośrednio poprzez protokół EIB/KNX. Interfejs podłączany jest w jednostce wewnętrznej. Zakres funkcji zależy od projektu.	
<b>ME-AC / KNX1</b>		300,-
	<b>Interfejs Modbus</b> Interfejs do podłączania systemów Mr. Slim do automatyki budynkowej Modbus. Podłączenie odbywa się w jednostce wewnętrznej. Zakres funkcji zależy od projektu.	
<b>ME-AC-MBS-1</b>		360,-
	<b>Interfejs BACnet</b> Interfejs do integracji systemów Mr. Slim z automatyką budynkową BACnet. Podłączenie odbywa się w jednostce wewnętrznej. Zakres funkcji zależy od projektu.	
<b>ME-AC-BAC-1</b>		475,-
	<b>Dotykowy pilot przewodowy PAR-CT01MAA</b> Pilot przewodowy z dotykowym, kolorowym wyświetlaczem oraz opcjonalnie z interfejsem Bluetooth. Dostępny w trzech wersjach.	
<b>PAR-CT01MAA-S</b>		250,-
<b>PAR-CT01MAA-SB</b>		325,-
<b>PAR-CT01MAA-PB</b>		390,-



# Klimatyzacja pomieszczeń technicznych



MUY-TP35 / 50VF



MSY-TP35 / 50VF

R32

## IT RAC System Split-Inverter / Chłodzenie



Wired Remote Control Weekly ON/OFF



Low-temperature Cooling Auto Restart Pre-charged

### Inwerterowe urządzenia ściennie MUSY-TP, chłodzenie

Oznaczenie zestawu	MUSY-TP35VF	MUSY-TP50VF
Oznaczenie urządzeń zewnętrznych	MUY-TP35VF	MUY-TP50VF
<b>Chłodzenie</b>		
Moc chłodnicza (kW)	3,5 (1,5–4,0)	5,0 (1,5–5,7)
SHR*	0,95	0,95
Pobór mocy (kW)	0,76	1,45
SEER	9,0	8,0
Klasa efektywności energetycznej	A+++	A++
Zakres zastosowania (°C)	-25~+46	-25~+46
Cena zestawu** (EUR)	1495,-	1835,-

\*SHR: stosunek jawnej do całkowitej mocy chłodniczej

\*\*Cena zestawu zawiera cenę jednostki zewnętrznej, jednostki wewnętrznej, pilota przewodowego PAR-33MAA oraz MAC-397IF

Warunki pomiaru: Temperatura zewnętrzna 35°C, temperatura wnętrza 22°C, wilgotność względna powietrza 40%

Oznaczenie urządzeń wewnętrznych	MSY-TP35VF	MSY-TP50VF
Wydatek powietrza w trybie chłodzenia (m³/h)	N / Ś1 / Ś2 / W 600 / 696 / 137 / 984	600 / 696 / 137 / 984
Poziom hałasu (dB(A))	N / Ś1 / Ś2 / W 31 / 36 / 40 / 45	31 / 36 / 40 / 45
Wymiary (mm)	Szer. / Gł. / Wys. 923 / 250 / 305	923 / 250 / 305
Masa (kg)	12,5	12,5
Oznaczenie urządzeń zewnętrznych	MUY-TP35VF	MUY-TP50VF
Wydatek powietrza (m³/h)	1758	1758
Poziom hałasu przy chłodzeniu/grzaniu (dB(A))	45	47
Wymiary (mm)	Szer. / Gł. / Wys. 800 / 285 / 550	800 / 285 / 550
Masa (kg)	34	34
Parametry chłodnicze		
Całkowita długość instalacji chłodniczej (m)	20	20
Maks. różnica poziomów (m)	12	12
Typ / ilość (kg) / maks. ilość czynnika chł. (kg)	R32 / 0,85 / 0,98	R32 / 0,85 / 0,98
GWP / ekwiwalent CO <sub>2</sub> (t) / maks. ekwiwalent CO <sub>2</sub> (t)	675 / 0,57 / 0,66	675 / 0,57 / 0,66
Ilość czynnika chłodniczego napełnianego fabrycznie na (m)	7	7
Dodatkowa ilość czynnika chłodniczego (g / m)	10	10
Przyłącza chłodnicze Ø (mm)	ciecz 6 gaz 10	6 10
Parametry elektryczne		
Napięcie zasilania (V, faza, Hz)	220–240, 1, 50	220–240, 1, 50
Prąd pracy chłodzeniu (A)	3,6	6,4
Zalecany przekrój przewodów - podłączenie urządzenia zewnętrznego (mm²)	3 x 1,5	3 x 2,5
Zalecany przekrój przewodów - urządzenie wewnętrzne - urządzenie zewnętrzne (mm²)	4 x 1,5	4 x 2,5
Zalecana wielkość bezpiecznika (A)	10	16

Poziom hałasu jednostki wewnętrznej mierzony 1 m przed i 0,8 m poniżej jednostki w trybie chłodzenia  
Klasa efektywności energetycznej na skali od A+++ do D

Nasze urządzenia klimatyzacyjne i pompy ciepła zawierają fluorowane gazy cieplarniane R410A, R407C, R134a, R32.  
Więcej informacji znaleźć można w odpowiedniej instrukcji obsługi.



PUHZ-ZRP35/50VKA

PUHZ-ZRP60VHA

PAR-33MAA

PKA-M50HAL

PKA-M60/71KAL

## Urządzenia ściennie Singlesplit / Power Inverter / Chłodzenie i grzanie

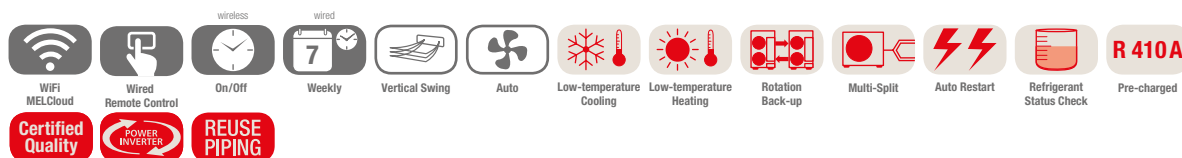

### Jednostki ściennie PKA-M, chłodzenie / grzanie, pilot na podczerwień w standardzie

Oznaczenie urządzeń wewnętrznych	PKA-M50HAL	PKA-M60KAL	PKA-M71KAL
Oznaczenie urządzeń zewnętrznych	PUHZ-ZRP35VKA	PUHZ-ZRP50VKA	PUHZ-ZRP60VHA
<b>Chłodzenie</b>			
Moc chłodnicza (kW)	3,6 (1,6–4,5)	5,0 (2,3–5,6)	6,1 (2,7–6,7)
SHR*	0,99	1,00	1,00
Pobór mocy (kW)	0,88	1,24	1,60
SEER	6,5	6,3	6,3
Klasa efektywności energetycznej	A++	A++	A++
Zakres zastosowania (°C)	-15~+46	-15~+46	-15~+46
<b>Cena (EUR)</b>	890,- 1840,-	1030,- 2060,-	1300,- 2490,-

\*SHR: stosunek jawnej do całkowitej mocy chłodniczej

Warunki pomiaru: Temperatura zewnętrzna 35°C, temperatura wewnętrzna 22°C, wilgotność względna powietrza 40%

Oznaczenie urządzeń wewnętrznych	PKA-M50HAL	PKA-M60KAL	PKA-M71KAL
<b>Wydatek powietrza (m³/h)</b>	N / Ś / W 540 / 630 / 720	1080 / 1200 / 1320	1080 / 1200 / 1320
<b>Poziom hałasu (dB(A))</b>	N / Ś / W 36 / 40 / 43	39 / 42 / 45	39 / 45
<b>Wymiary (mm)</b>	Szer. / Gł. / Wys. 898 / 249 / 295	1.170 / 295 / 365	1.170 / 295 / 365
<b>Masa (kg)</b>	13	21	21
Oznaczenie urządzeń zewnętrznych	PUHZ-ZRP35VKA	PUHZ-ZRP50VKA	PUHZ-ZRP60VHA
<b>Wydatek powietrza (m³/h)</b>	2700	2700	3300
<b>Poziom hałasu chłodzenia (dB(A))</b>	44	44	47
<b>Wymiary (mm)</b>	Szer. / Gł. / Wys. 809 / 300 / 630	809 / 300 / 630	950 / 330 / 943
<b>Masa (kg)</b>	43	43	70
<b>Parametry chłodnicze</b>			
<b>Całkowita długość instalacji chłodniczej (m)</b>	50	50	50
<b>Maks. różnica poziomów (m)</b>	30	30	30
<b>Typ / ilość (kg) / maks. ilość czynnika chł. (kg)</b>	R410/2,2/2,6	R410/2,4/2,8	R410/3,5/4,7
<b>GWP / ekwiwalent CO<sub>2</sub> (t) / maks. ekwiwalent CO<sub>2</sub> (t)</b>	2088 / 4,6 / 5,44	2088 / 5,02 / 5,85	2088 / 7,31 / 9,81
<b>Ilość czynnika chłodniczego napełnianego fabrycznie na (m)</b>	30	30	30
<b>Przyłącza chłodnicze Ø (mm)</b>	ciecz 6 gaz 12	6 12	10 16
<b>Parametry elektryczne</b>			
<b>Napięcie zasilania (V, faza, Hz)</b>	220–240, 1, 50	220–240, 1, 50	220–240, 1, 50
<b>Prąd pracy chłodzeniu (A)</b>	3,58	6,23	7,72
<b>Zalecana wielkość bezpiecznika (A)</b>	16	16	25

Poziom hałasu jednostki wewnętrznej mierzony 1 m przed jednostką i 1 m poniżej jednostki  
Urządzenia zewnętrzne 100/125/140 dostępne są na zamówienie w wersji 1-fazowej 230 V.  
Klasa efektywności energetycznej na skali od A+++ do D

Nasze urządzenia klimatyzacyjne i pompy ciepła zawierają fluorowane gazy cieplarniane R410A, R407C, R134a, R32.  
Więcej informacji znaleźć można w odpowiedniej instrukcji obsługi.



PUAH-ZRP60/71VHA

PUAH-ZRP100YKA



PCA-M

## Urządzenia podstropowe Single Split/Power Inverter/Chłodzenie i grzanie

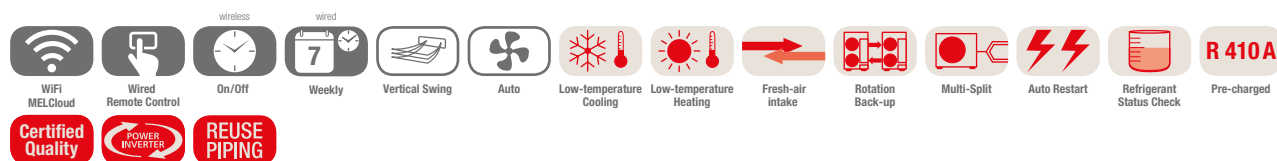

### Jednostki podstropowe PCA-M, chłodzenie / grzanie, zestaw bez pilota

Oznaczenie urządzeń wewnętrznych	PCA-M71KA	PCA-M100KA	PCA-M125KA
Oznaczenie urządzeń zewnętrznych	PUAH-ZRP60VHA	PUAH-ZRP71VHA	PUAH-ZRP100YKA
<b>Chłodzenie</b>			
Moc chłodnicza (kW)	6,1 (2,7–6,7)	7,1 (3,3–8,1)	9,5 (4,9–11,4)
SHR*	0,99	1,00	0,98
Pobór mocy (kW)	1,69	1,87	2,22
SEER	6,3	6,4	6,2
Klasa efektywności energetycznej	A++	A++	A++
Zakres zastosowania (°C)	-15~+46	-15~+46	-15~+46
<b>Cena (EUR)</b>	1300,- 2490,-	1390,- 2620,-	1570,- 3600,-

\*SHR: stosunek jawnej do całkowitej mocy chłodniczej

Warunki pomiaru: Temperatura zewnętrzna 35°C, temperatura wnętrza 22°C, wilgotność względna powietrza 40%

Oznaczenie urządzeń wewnętrznych	PCA-M71KA	PCA-M100KA	PCA-M125KA
<b>Wydatek powietrza (m³/h)</b>	N / Ś1 / Ś2 / W 960 / 1020 / 1080 / 1200	1320 / 1440 / 1560 / 1680	1380 / 1500 / 1620 / 1740
<b>Poziom hałasu (dB(A))</b>	N / W 35 / 41	37 / 43	39 / 45
<b>Wymiary (mm)</b>	Szer. / Gł. / Wys. 1.280 / 680 / 230	1.600 / 680 / 230	1.600 / 680 / 230
<b>Masa (kg)</b>	32	37	38
Oznaczenie urządzeń zewnętrznych	PUAH-ZRP60VHA	PUAH-ZRP71VHA	PUAH-ZRP100YKA
<b>Wydatek powietrza (m³/h)</b>	3300	3300	6600
<b>Poziom hałasu chłodzenia (dB(A))</b>	47	47	49
<b>Wymiary (mm)</b>	Szer. / Gł. / Wys. 950 / 330 / 943	950 / 330 / 943	1.050 / 330 / 1.338
<b>Masa (kg)</b>	70	70	123
<b>Parametry chłodnicze</b>			
<b>Całkowita długość instalacji chłodniczej (m)</b>	50	50	75
<b>Maks. różnica poziomów (m)</b>	30	30	30
<b>Typ / ilość (kg) / maks. ilość czynnika chł. (kg)</b>	R410 / 3,5 / 4,7	R410 / 3,5 / 4,7	R410 / 5,0 / 7,4
<b>GWP / ekwiwalent CO<sub>2</sub> (t) / maks. ekwiwalent CO<sub>2</sub> (t)</b>	2088 / 7,31 / 9,81	2088 / 7,31 / 9,81	2088 / 10,44 / 15,45
<b>Ilość czynnika chłodniczego napełnianego fabrycznie na (m)</b>	30	30	30
<b>Przyłącza chłodnicze Ø (mm)</b>	ciecz gaz	10 16	10 16
<b>Parametry elektryczne</b>			
<b>Napięcie zasilania (V, faza, Hz)</b>	220–240, 1, 50	220–240, 1, 50	380–415, 3+N, 50
<b>Prąd pracy chłodzeniu (A)</b>	7,72	7,63	3,95
<b>Zalecana wielkość bezpiecznika (A)</b>	25	25	16

Poziom hałasu jednostki wewnętrznej mierzony 1 m przed jednostką i 1 m poniżej jednostki  
Urządzenia zewnętrzne 100 / 125 / 140 dostępne są na zamówienie w wersji 1-fazowej 230 V.  
Klasa efektywności energetycznej na skali od A+++ do D



s-MEXT DX O

## s-MEXT - Nawiew górny

### Szafy klimatyzacyjne z urządzeniem zewnętrznym Mr. Slim

Szafy klimatyzacyjne s-MEXT z urządzeniem zewnętrznym Mr. Slim:

Oznaczenie zestawu	s-M 006 O	s-M 009 O	s-M 013 O	s-M 022 O	s-M 038 O	s-M 044 O	
Oznaczenie urządzeń wewnętrznych	s-MEXT DX O 006 S F1	s-MEXT DX O 009 S F1	s-MEXT DX O 013 S F1	s-MEXT DX O 022 S F2	s-MEXT DX O 038 D F3	s-MEXT DX O 044 D F3	
Oznaczenie urządzeń zewnętrznych	PUHZ-ZRP60VHA	PUHZ-ZRP100YKA	PUHZ-ZRP125YKA	PUHZ-ZRP250YKA	2 x PUHZ-ZRP200YKA	2 x PUHZ-ZRP250YKA	
Wylot powietrza	Górny	Górny	Górny	Górny	Górny	Górny	
Chłodzenie	Moc chłodnicza (kW) *	6,79	10,1	11,9	22,5	38,8	42,4
	Moc jawna (kW) *	6,28	9,0	10,3	19,5	34,0	37,5
	SHR **	0,92	0,89	0,87	0,87	0,88	0,88
	Pobór mocy (kW)	1,53	2,17	3,49	7,11	5,44	7,11
	EER *	3,90	3,98	2,97	2,87	2,87	2,59
	Zakres zastosowania urządzenia wewn. (°C)	19 – 35 °C	19 – 35 °C	19 – 35 °C	19 – 35 °C	19 – 35 °C	19 – 35 °C
	Zakres zastosowania - wilgotność względna (%)	30 – 60 %	30 – 60 %	30 – 60 %	30 – 60 %	30 – 60 %	30 – 60 %
	Zakres zastosowania urządzenia zewn. (°C)	(-15 °C***)-5 °C / +46 °C	(-15 °C***)-5 °C / +46 °C	(-15 °C***)-5 °C / +46 °C	(-15 °C***)-5 °C / +46 °C	(-15 °C***)-5 °C / +46 °C	(-15 °C***)-5 °C / +46 °C
Cena (EUR)	Ceny szaf klimatyzacyjnych s-MEXT dostępne na zapytanie						

\* Moc chłodnicza brutto w następujących warunkach: Na zewnątrz: 35°C; wewnątrz: 27°C / 47% wilgotności względnej; długość instalacji 5 m; ESP: 20 Pa

\*\* SHR: stosunek jawnej do całkowitej mocy chłodniczej

\*\*\* pod warunkiem ustawienia w miejscu chronionym przed wiatrem lub doposażenia w zestaw Low Temperature Kit

Oznaczenie urządzeń wewnętrznych	s-MEXT DX O 006 S F1	s-MEXT DX O 009 S F1	s-MEXT DX O 013 S F1	s-MEXT DX O 022 S F2	s-MEXT DX O 038 D F3	s-MEXT DX O 044 D F3
Wydatek powietrza (m³/h)	2.000	2.500	2800	5000	8800	10000
Spręż statyczny (Pa)	nom. / maks. 20/200	20/25	20/45	20/25	20/125	20/25
Poziom hałas (dB(A))	nom. 53	57	61	60	63	67
Wymiary (mm)	Szer./Gł./Wys. 600/500/1980	600/500/1980	600/500/1980	1000/500/1980	1000/890/1980	1000/890/1980
Masa (kg)	103	106	110	165	237	237
Oznaczenie urządzeń zewnętrznych	PUHZ-ZRP60VHA	PUHZ-ZRP100YKA	PUHZ-ZRP125YKA	PUHZ-ZRP250YKA	2 x PUHZ-ZRP200YKA	2 x PUHZ-ZRP250YKA
Wydatek powietrza (m³/h)	3300	6600	7200	8400	2 x 8400	2 x 8400
Poziom hałas chłodzeniu (dB(A))	47	49	50	59	2 x 59	2 x 59
Wymiary (mm)	Szer./Gł./Wys. 950/330/943	1050/330/1338	1050/330/1338	1050/330/1338	2 x 1050/330/1338	2 x 1050/330/1338
Masa (kg)	70	116	125	135	2 x 135	2 x 135
Parametry chłodnicze						
Całkowita długość instalacji chłodniczej (m)	50	75	75	100 **	100 **	100 **
Maks. różnica poziomów (m)	30	30	30	30	30	30
Typ / ilość (kg) / maks. ilość czynnika chł. (kg)	R410A/3,5/4,7	R410A/5,0/7,4	R410A/5,0/7,4	R410A/7,7/12,5	R410A/2 x 7,1/2 x 10,7	R410A/2 x 7,7/2 x 12,5
GWP / ekwiwalent CO <sub>2</sub> (t) / maks. ekwiwalent CO <sub>2</sub> (t)	2088/7,31/9,81	2088/10,44/15,45	2088/10,44/15,45	2088/16,08/26,10	2088/2 x 14,82/2 x 22,3	2088/2 x 16,08/2 x 26,10
Przyłącza chłodnicze Ø (mm)	ciecz 10 gaz 16	10 16	10 16	12 22 (28***)	10 22 (28***)	12 22 (28***)
Parametry elektryczne (Urządzenie zewnętrzne)						
Napięcie zasilania (V, faza, Hz)	220 – 240,1,50	380 – 415, 3+N, 50	380 – 415, 3+N, 50	380 – 415, 3+N, 50	380 – 415, 3+N, 50	380 – 415, 3+N, 50
Prąd pracy chłodzeniu (A)	7,27	3,95	5,93	11,5	9,1	11,5
Zalecana wielkość bezpiecznika (A)	25	16	16	32	32	32
Parametry elektryczne (Urządzenie wewnętrzne)						
Napięcie zasilania (V, faza, Hz)	230, 1, 50	230, 1, 50	230, 1, 50	230, 1, 50	400, 3, 50	400, 3, 50
Prąd pracy chłodzeniu (A)	0,93	1,64	3,23	3,28	2,20	3,22
Prąd pracy maks. (A)	2,3	2,3	3,15	4,6	4,2	4,2

\* Pomiar w odległości 1 m

\*\* W przypadku długości od 71 do 100 m należy kierować się zaleceniami zawartymi w dokumentacji technicznej Mr. Slim

\*\*\* W przypadku długości instalacji powyżej 50 m





s-MEXT DX U

## s-MEXT - Nawiew dolny

### Szafy klimatyzacyjne z urządzeniem zewnętrznym Mr. Slim

#### Szafy klimatyzacyjne s-MEXT z urządzeniem zewnętrznym Mr. Slim

Oznaczenie zestawu	s-M 006 U	s-M 009 U	s-M 013 U	s-M 022 U	s-M 038 U	s-M 044 U
Oznaczenie urządzeń wewnętrznych	s-MEXT DX U 006 S F1	s-MEXT DX U 009 S F1	s-MEXT DX U 013 S F1	s-MEXT DX U 022 S F2	s-MEXT DX U 038 D F3	s-MEXT DX U 044 D F3
Oznaczenie urządzeń zewnętrznych	PUHZ-ZRP60VHA	PUHZ-ZRP100YKA	PUHZ-ZRP125YKA	PUHZ-ZRP250YKA	2 x PUHZ-ZRP200YKA	2 x PUHZ-ZRP250YKA
Wylot powietrza	Dolny	Dolny	Dolny	Dolny	Dolny	Dolny
<b>Chłodzenie</b>						
Moc chłodnicza (kW) *	6,79	10,1	11,9	22,5	38,8	42,4
Moc jawna (kW) *	6,28	9,0	10,3	19,5	34,0	37,5
SHR **	0,92	0,89	0,87	0,87	0,88	0,88
Pobór mocy (kW)	1,53	2,17	3,49	7,11	5,44	7,11
EER *	3,90	3,98	2,97	2,87	2,87	2,59
Zakres zastosowania urządzenia wewn. (°C)	19 – 35 °C	19 – 35 °C	19 – 35 °C	19 – 35 °C	19 – 35 °C	19 – 35 °C
Zakres zastosowania - wilgotność względna (%)	30 – 60 %	30 – 60 %	30 – 60 %	30 – 60 %	30 – 60 %	30 – 60 %
Zakres zastosowania urządzenia zewn. (°C)	(-15 °C***) -5 °C / +46 °C	(-15 °C***) -5 °C / +46 °C	(-15 °C***) -5 °C / +46 °C	(-15 °C***) -5 °C / +46 °C	(-15 °C***) -5 °C / +46 °C	(-15 °C***) -5 °C / +46 °C
<b>Cena (EUR)</b>	Ceny szaf klimatyzacyjnych s-MEXT dostępne na zapytanie					

\* Moc chłodnicza brutto w następujących warunkach: Na zewnątrz: 35°C; wewnątrz: 27°C / 47% wilgotności względnej; długość instalacji 5 m; ESP: 20 Pa

\*\* SHR: stosunek jawnej do całkowitej mocy chłodniczej

\*\*\* pod warunkiem ustawienia w miejscu chronionym przed wiatrem lub doposażenia w zestaw Low Temperature Kit

Oznaczenie urządzeń wewnętrznych	s-MEXT DX U 006 S F1	s-MEXT DX U 009 S F1	s-MEXT DX U 013 S F1	s-MEXT DX U 022 S F2	s-MEXT DX U 038 D F3	s-MEXT DX U 044 D F3
Wydatek powietrza (m³/h)	2.000	2.500	2800	5000	8800	10000
Spręż statyczny (Pa)	Nom./Max. 20/200	20/25	20/45	20/25	20/125	20/25
Poziom hałasu (dB(A))	Nom. 53	57	61	60	63	67
Wymiary (mm)	Szer./Gł./Wys. 600/500/1980	600/500/1980	600/500/1980	1000/500/1980	1000/890/1980	1000/890/1980
Masa (kg)	103	106	110	165	237	237
Oznaczenie urządzeń zewnętrznych	PUHZ-ZRP60VHA	PUHZ-ZRP100YKA	PUHZ-ZRP125YKA	PUHZ-ZRP250YKA	2 x PUHZ-ZRP200YKA	2 x PUHZ-ZRP250YKA
Wydatek powietrza (m³/h)	3300	6600	7200	8400	2 x 8400	2 x 8400
Poziom hałasu chłodzenia (dB(A))	47	49	50	59	2 x 59	2 x 59
Wymiary (mm)	Szer./Gł./Wys. 950/330/943	1050/330/1338	1050/330/1338	1050/330/1338	2 x 1050/330/1338	2 x 1050/330/1338
Masa (kg)	70	116	125	135	2 x 135	2 x 135
<b>Parametry chłodnicze</b>						
Całkowita długość instalacji chłodniczej (m)	50	75	75	100 **	100 **	100 **
Maks. różnica poziomów (m)	30	30	30	30	30	30
Typ / ilość (kg) / maks. ilość czynnika chł. (kg)	R410A/3,5/4,7	R410A/5,0/7,4	R410A/5,0/7,4	R410A/7,7/12,5	R410A/2 x 7,1/2 x 10,7	R410A/2 x 7,7/2 x 12,5
GWP / ekwiwalent CO <sub>2</sub> (t) / maks. ekwiwalent CO <sub>2</sub> (t)	2088/7,31/9,81	2088/10,44/15,45	2088/10,44/15,45	2088/16,08/26,10	2088/2 x 14,82/2 x 22,3	2088/2 x 16,08/2 x 26,10
Przyłącza chłodnicze Ø (mm)	ciecz 10 gaz 16	10 16	10 16	12 22 (28***)	10 22 (28***)	12 22 (28***)
<b>Parametry elektryczne Urządzenie zewnętrzne</b>						
Napięcie zasilania (V, faza, Hz)	220 – 240, 1,50	380 – 415, 3+N, 50	380 – 415, 3+N, 50	380 – 415, 3+N, 50	380 – 415, 3+N, 50	380 – 415, 3+N, 50
Prąd pracy chłodzenia (A)	7,72	3,95	5,93	11,5	9,1	11,5
Zalecana wielkość bezpiecznika (A)	25	16	16	32	32	32
<b>Parametry elektryczne (Urządzenie wewnętrzne)</b>						
Napięcie zasilania (V, faza, Hz)	230, 1, 50	230, 1, 50	230, 1, 50	230, 1, 50	400, 3, 50	400, 3, 50
Prąd pracy chłodzenia (A)	0,93	1,64	3,23	3,28	2,20	3,22
Prąd pracy maks. (A)	2,3	2,3	3,15	4,6	4,2	4,2

\* Pomiar w odległości 1 m

\*\* W przypadku długości od 71 do 100 m należy kierować się zaleceniami zawartymi w dokumentacji technicznej Mr. Slim

\*\*\* W przypadku długości instalacji powyżej 50 m



PUHY-P200-300YNW-A



PQHD-P250YHM-A



PFD-P250VM-E



PFD-P500VM-E

## Szafy klimatyzacji precyzyjnej

### PFD Jednostki wewnętrzne

Oznaczenie urządzeń wewnętrznych	PFD-P250VM-E	PFD-P250VM-E	PFD-P500VM-E	PFD-P500VM-E	PFD-P500VM-E
Oznaczenie urządzeń zewnętrznych	PQHD-P250YHM-A	PUHY-P250YNW-A	2 x PQHD-P250YHM-A	2 x PUHY-P250YNW-A	PUHY-P500YSNW-A
<b>Chłodzenie</b>	<b>Moc chłodnicza (kW)</b>	28,0	28,0	56,0	56,0
	<b>Pobór mocy (kW)</b>	5,95	6,80	5,95	6,80
	<b>SHR*</b>	31,5	31,5	63,0	63,0
<b>Cena (EUR)</b>	Ceny szaf klimatyzacyjnych s-MEXT dostępne na zapytanie				

\* Moc chłodnicza brutto w następujących warunkach: Na zewnątrz: 35°C; wewnątrz: 27°C / 47% wilgotności względnej; długość instalacji 5 m; ESP: 20 Pa

\*\* SHR: stosunek jawnej do całkowitej mocy chłodniczej

Oznaczenie urządzeń wewnętrznych	PFD-P250VM-E	PFD-P250VM-E	PFD-P500VM-E	PFD-P500VM-E	PFD-P500VM-E
<b>Wydatek powietrza (m³/h)</b>	9600	9600	19200	19200	19200
<b>Spręż statyczny (Pa)</b>	120	120	120	120	120
<b>Poziom hałasu (dB(A)) *</b>	59	59	63	63	63
<b>Wymiary (mm)</b>	<b>Szer./ Gł./ Wys.</b> 1.380/780/1.950	1.380/780/1.950	1.980/780/1.950	1.980/780/1.950	1.980/780/1.950
<b>Masa (kg)</b>	380	380	520	520	520
Oznaczenie urządzeń zewnętrznych	PQHD-P250YHM-A	PUHY-P250YNW-A	2 x PQHD-P250YHM-A	2 x PUHY-P250YNW-A	PUHY-P500YSNW-A
<b>Wydatek powietrza (m³/h)</b>	–	11100	–	11100 x 2	2 x 11.100
<b>Poziom hałasu (dB(A))</b>	47	60	47 x 2	60 x 2	64
<b>Wymiary Szer./ Gł./ Wys. (mm)</b>	880/550/1160	920/740/1858	880/550/1160 x 2	920/740/1858 x 2	920/740/1858 x 2
<b>Masa (kg)</b>	200	225	200 x 2	225 x 2	225 x 2
Parametry chłodnicze					
<b>Całkowita długość instalacji chłodniczej (m)</b>	150	165	150	165	165
<b>Maks. różnica poziomów (m)</b>	50	50	50	50	50
<b>Typ / ilość (kg) / maks. ilość czynnika chł. (kg)</b>	R410A/5,0/33,0	R410A/6,5/29,4	R410A/5,0/28,4	R410A/6,5/29,4	R410A/13/45,9
<b>GWP / ekwiwalent CO<sub>2</sub> (t) / maks. ekwiwalent CO<sub>2</sub> (t)</b>	2088/10,44/68,90	2088/13,57/61,39	2088/10,44/44,59	2088/13,57/61,39	2088/27,14/95,84
<b>Przyłącza chłodnicze Ø (mm)</b>	<b>ciecz</b> 10 <b>gaz</b> 22	10 22	10 22	10 22	16 28
Parametry elektryczne					
<b>Napięcie zasilania (V, faza, Hz)</b>	380-415, 3+N, 50	380-415, 3+N, 50	380-415, 3+N, 50	380-415, 3+N, 50	380-415, 3+N, 50
<b>Prąd pracy (A)</b>	10,5	10,9	10,5 x 2	10,9 x 2	21,0

\* Poziom hałasu urządzenia wewnętrznego mierzony w odległości 1 m przed i 1 m pod urządzeniem



# Lossnay



VL-50S2-E

VL-50ES2-E

VL-50SR2-E

VL-100U5-E

VL-100EU5-E

## Dane techniczne

Nazwa urządzenia		VL-50S2-E	VL-50ES2-E	VL-50SR2-E
Wydatek powietrza (m³/h)	Niski	16	16	16
	Wysoki	52,5	52,5	52,5
Poziom hałasu dB (A)*	Niski	15	15	15
	Wysoki	37	37	37
Sprawność (%)	Niski	85	85	85
	Wysoki	69	69	69
Wymiary (mm)	Szerokość	522	522	522
	Głębokość	168	168	168
	Wysokość	245	245	245
Masa (kg)		6,2	6,2	6,2
Zasilanie (V, Phase, Hz)		220-240, 1, 50	220-240, 1, 50	220-240, 1, 50
Pobór mocy (W)	Niski	4,5	4,5	5,0
	Wysoki	20	20	20
Rozmiar przyłącza kanałowego II (mm)		1 x 120	1 x 120	1 x 120
Cena (EUR)		404,-	404,-	450,-

Dane deklarowane z adnotacją Niski i Wysoki dotyczą niskiego i wysokiego biegu wentylatora

\* Poziom ciśnienia akustycznego mierzony 1 m przed i 0,8 m pod urządzeniem

## Akcesoria

Nazwa urządzenia	Typ	Cena (EUR)
Filtr zamienny (klasa EU-G3)	P-50F2-E	30,-
Filtr antysmogowy klasa PM 10 EU-M6	P-50HF2-E	40,-
Zintegrowana czerpnia z wyrzutnią ze stali nierdzewnej	P-50VSO-E	90,-
Kanał przedłużający	P-50P-E	20,-
Złączka	P-50J-E	17,-

## Dane techniczne

Nazwa urządzenia		VL-100U5-E	VL-100EU5-E
Wydatek powietrza (m³/h)	Niski	60	60
	Wysoki	105	105
Poziom hałasu dB (A)*	Niski	25	25
	Wysoki	37	37
Sprawność (%)	Niski	80	80
	Wysoki	73	73
Wymiary (mm)	Szerokość	620	620
	Głębokość	200	200
	Wysokość	265	265
Masa (kg)		7,5	7,5
Zasilanie (V, Phase, Hz)		220-240, 1, 50	220-240, 1, 50
Pobór mocy (W)	Niski	15	15
	Wysoki	31	31
Rozmiar przyłącza kanałowego II (mm)		2 x 90	2 x 90
Cena (EUR)		500,-	500,-

Dane deklarowane z adnotacją Niski i Wysoki dotyczą niskiego i wysokiego biegu wentylatora

\* Poziom ciśnienia akustycznego mierzony 1 m przed i 0,8 m pod urządzeniem

## Akcesoria

Nazwa urządzenia	Typ	Cena (EUR)
Filtr antysmogowy PM2.5 PM10 klasa EU-F7	P-100HF5-E	60,-
Filtr zamienny (klasa EU-G3)	P-100F5-E	40,-
Kanał przedłużający	P-100P-E	20,-
Złączka	P-100PJ-E	15,-



LGH-15-100RVX / LGH-150-200RVX

## Jednostki kanałowe do zabudowy

Oznaczenie		LGH-15RVX-E	LGH-25RVX-E	LGH-35RVX-E	LGH-50RVX-E	LGH-65RVX-E	LGH-80RVX-E	LGH-100RVX-E	LGH-150RVX-E	LGH-200RVX-E
Wydatek powietrza (m <sup>3</sup> /h)	Bardzo niski	38	63	88	125	163	200	250	375	500
	Niski	75	125	175	250	325	400	500	750	1000
	Wysoki	113	188	263	375	488	600	750	1125	1500
	Bardzo wysoki	150	250	350	500	650	800	1000	1500	2000
Spręż statyczny (Pa)*	Bardzo niski	6	5	10	8	8	10,0	10,6	11	10,0
	Niski	24	21	40	30	30	37,5	42,5	44	37,5
	Wysoki	54	48	90	68	68	85,0	96,0	98	84,0
	Bardzo wysoki	95	85	160	120	120	150,0	170,0	175	150,0
Poziom hałasu (dB(A)**)	Bardzo niski	17,0	17	17,0	18,0	18,0	18,0	18,0	18,0	18,0
	Niski	19,0	20	20,0	19,0	22,0	23,0	23,0	24,0	28,0
	Wysoki	24,0	22	28,0	28,0	29,0	30,0	31,0	32,0	36,0
	Bardzo wysoki	28,0	27	32,0	34,0	34,5	34,5	37,0	39,0	40,0
Sprawność (%)	Bardzo niski	84,0	86,0	88,5	87,0	86	85,0	89,5	85,0	89,5
	Niski	83,0	82,0	86,0	83,5	84	84,0	86,5	84,0	86,5
	Wysoki	81,0	80,0	82,5	81,0	81,0	82,5	83,0	82,5	83,0
	Bardzo wysoki	80,0	79,0	80,0	78,0	77,0	79,0	80,0	80,0	80,0
Wymiary (mm)	Szerokość	610	735	874	1.016	954	1.004	1.231	1.004	1.231
	Głębokość	780	780	888	888	908	1.144	1.144	1.144	1.144
	Wysokość	289	289	331	331	404	404	404	808	808
Masa (kg)		20	23	30	33	38	48	54	98	110
Napięcie zasilania (V, faza, Hz)		220-240, 1, 50	220-240, 1, 50	220-240, 1, 50	220-240, 1, 50	220-240, 1, 50	220-240, 1, 50	220-240, 1, 50	220-240, 1, 50	220-240, 1, 50
Pobór mocy (W)	Bardzo niski	7	8	11	12	15	18	21	36	42
	Niski	14	16	31	32	49	60	75	123	153
	Wysoki	28	33	70	78	131	151	209	311	400
	Bardzo wysoki	49	62	140	165	252	335	420	670	850
Maks. prąd pracy (A)		0,40	0,48	0,98	1,15	1,8	1,82	2,50	3,71	4,88
Średnica przyłącza Ø (mm)		110	150	150	200	200	250	250	250/270	250/270
Cena (EUR)		825,-	985,-	1375,-	1513,-	1935,-	2350,-	2560,-	4705,-	5120,-

\* Przy danym natężeniu wydatku powietrza

\*\* Poziom hałasu mierzony centralnie w odległości 1,5 m pod jednostką

Klasa efektywności energetycznej na skali od A+++ do D

## Akcesoria



PZ-61DR-E

Oznaczenie typu	Opis	Cena (EUR)
PZ-61DR-E	Zdalne sterowanie przewodowe do LGH-RVX (-T)	205,-
PZ-15RFM-E	Zestaw filtrów antysmogowych PM2.5 ; PM10 klasa EU-F7 do LGH-15RVX	85,-
PZ-25RFM-E	Zestaw filtrów antysmogowych PM2.5 ; PM10 klasa EU-F7 do LGH-25RVX	120,-
PZ-35RFM-E	Zestaw filtrów antysmogowych PM2.5 ; PM10 klasa EU-F7 do LGH-35RVX	130,-
PZ-50RFM-E	Zestaw filtrów antysmogowych PM2.5 ; PM10 klasa EU-F7 do LGH-50RVX	140,-
PZ-65RFM-E	Zestaw filtra antysmogowego PM2.5 ; PM10 klasa EU-F7 do LGH-65RVX	145,-
PZ-80RFM-E	Zestaw filtrów antysmogowych PM2.5 ; PM10 klasa EU-F7 do LGH-80/150RVX, do LGH-150RVX potrzebne są 2 zestawy	155,-
PZ-100RFM-E	Zestaw filtrów antysmogowych PM2.5 ; PM10 klasa EU-F7 do LGH-100/200RVX, do LGH-200RVX potrzebne są 2 zestawy	170,-
PZ-15RF8-E	Zestaw filtrów (klasa G3 EU) do LGH-15RVX	35,-
PZ-25RF8-E	Zestaw filtrów (klasa G3 EU) do LGH-25RVX	50,-
PZ-35RF8-E	Zestaw filtrów (klasa G3 EU) do LGH-35RVX	70,-
PZ-50RF8-E	Zestaw filtra zamiennego (klasa G3 EU) do LGH-50RVX	85,-
PZ-65RF8-E	Zestaw filtra zamiennego (klasa G3 EU) do LGH-65RVX	105,-
PZ-80RF8-E	Zestaw filtra zamiennego (klasa G3 EU) do LGH-80/150RVX, do LGH-150RVX potrzebne są 2 zestawy	120,-
PZ-100RF8-E	Zestaw filtra zamiennego (klasa G3 EU) do LGH-100/200RVX, do LGH-200RVX potrzebne są 2 zestawy	140,-



LGH-150-250 RVXT-E

## Jednostki kanałowe do zabudowy

Oznaczenie		LGH-150RVXT-E	LGH-200RVXT-E	LGH-250RVXT-E
Wydatek powietrza (m <sup>3</sup> /h)	Bardzo niski	375	500	625
	Niski	750	1000	1250
	Wysoki	1125	1500	1875
	Bardzo wysoki	1500	2000	2500
Spręż statyczny - powietrze doprowadzane (Pa)*	Bardzo niski	11	11	11
	Niski	44	44	44
	Wysoki	98	98	98
	Bardzo wysoki	175	175	175
Spręż statyczny - powietrze odprowadzane (Pa)*	Bardzo niski	6	6	6
	Niski	25	25	25
	Wysoki	56	56	56
	Bardzo wysoki	100	100	100
Poziom hałasu (dB(A)**)	Bardzo niski	22,0	22,0	24,0
	Niski	29,5	28,0	32,0
	Wysoki	35,5	35,5	39,0
	Bardzo wysoki	39,5	39,5	43,0
Sprawność (%)	Bardzo niski	81,5	84,0	82,5
	Niski	81,0	82,5	80,5
	Wysoki	80,5	81,0	79,0
	Bardzo wysoki	80,0	80,0	77,0
Wymiary (mm)	Szerokość	1.980	1.980	1.980
	Głębokość	1.450	1.450	1.450
	Wysokość	500	500	500
Masa (kg)		156	159	198
Napięcie zasilania (V, faza, Hz)		220-240, 1, 50	220-240, 1, 50	220-240, 1, 50
Pobór mocy (W)	Bardzo niski	48	56	82
	Niski	176	197	244
	Wysoki	421	494	687
	Bardzo wysoki	792	1000	1446
Maks. prąd pracy (A)		4,30	5,40	7,60
Średnica przyłącza (mm)		250 x 750	250 x 750	250 x 750
Cena (EUR)		6125,-	6665,-	8652,-

\* Przy danym natężeniu wydatku powietrza

\*\* Poziom hałasu mierzony centralnie w odległości 1,5 m pod jednostką

## Akcesoria



PZ-61DR-E

Oznaczenie typu	Opis	Cena (EUR)
PZ-61DR-E	Zdalne sterowanie przewodowe do LGH-RVX (-T)	205,-
PZ-150RTF-E	Zestaw filtra zamiennego do LGH-150RVXT-E	205,-
PZ-250RTF-E	Zestaw filtra zamiennego do LGH-200/250RVXT	235,-
PZ-M6RTFM-E	Dodatkowy zestaw filtrów antysmogowych PM10 klasa EU-M6 do LGH-150/200/250RVXT-E	557,-
PZ-F8RTFM-E	Dodatkowy zestaw filtrów antysmogowych PM2.5 ; PM10 klasa EU-F8 do LGH-150/200/250RVXT-E	616,-



GUG-01SL-E

GUG-02SL-E

GUG-03SL-E

## Urządzenia kanałowe do zabudowy Lossnay z modułami wymiennika ciepła GUG do regulacji powietrza wtórnego

### Zalety

- Świeże powietrze uzdatniane jest dodatkowo w module wymiennika ciepła GUG
- Regulacja uwarunkowana jest temperaturą powietrza nawiewanego
- Regulowany zakres temperatury powietrza nawiewanego w trybie ogrzewania od 17 do 28°C
- Regulowany zakres temperatury powietrza nawiewanego w trybie chłodzenia od 19 do 30°C
- Pilot przewodowy PZ-01RC do regulacji temperatury w komplecie z GUG

## Urządzenia kanałowe do zabudowy Lossnay RVX z wymiennikiem ciepła GUG, regulacja powietrza wtórnego

Typ urządzenia Lossnay	LGH-50RVX-E	LGH-65RVX-E	LGH-80RVX-E	LGH-100RVX-E	LGH-150RVX-E	LGH-200RVX-E	
Typ urządzenia GUG	GUG-01SL-E	GUG-01SL-E	GUG-02SL-E	GUG-02SL-E	GUG-03SL-E	GUG-03SL-E	
Urządzenie zewnętrzne	PUHZ-ZRP35VKA	PUHZ-ZRP35VKA	PUHZ-ZRP50VKA	PUHZ-ZRP71VHA	PUHZ-ZRP100YKA	PUHZ-ZRP100YKA	
Wydatek powietrza (m <sup>3</sup> /h)	375–500	488–650	600–800	750–1000	1125–1500	1500–2000	
Spręż statyczny (Pa)	59–105	53–95	73–130	73–130	84–150	59–105	
Moc chłodnicza (kW)	3,6	4,0	5,0	7,1	9,5	10,0	
Moc grzewcza (kW)	4,1	4,5	6,0	8,1	13,0	13,5	
Sprawność systemu							
	chłodzenie	4,69	5,03	4,76	4,98	5,27	5,86
	ogrzewanie	4,09	4,72	4,62	4,42	4,24	5,02
Wymiary (GUG) (mm)							
	Szerokość	811	811	1.033	1.033	1.156	1.156
	Głębokość	551	551	551	551	459	459
	Wysokość	330	330	394	394	404	404
Masa (kg)	21	21	26	26	28	28	
Napięcie zasilania (V, faza, Hz)	220–240, 1, 50	220–240, 1, 50	220–240, 1, 50	220–240, 1, 50	220–240, 1, 50	220–240, 1, 50	
Cena zestawu (EUR)	4440,-	4860,-	5840,-	6640,-	10210,-	10625,-	

Cena zestawu zawiera również cenę wymaganego pilota przewodowego PZ-61DR-E

## Urządzenia kanałowe do zabudowy Lossnay RVXT z wymiennikiem ciepła GUG, regulacja powietrza wtórnego

Typ urządzenia Lossnay	LGH-150RVXT-E	LGH-200RVXT-E	LGH-250RVXT-E
Typ urządzenia GUG	GUG-03SL-E	GUG-03SL-E	GUG-03SL-E
Urządzenie zewnętrzne	PUHZ-ZRP100YKA	PUHZ-ZRP100YKA	PUHZ-ZRP125YKA
Wydatek powietrza (m <sup>3</sup> /h)	1125–1500	1500–2000	1875–2500
Spręż statyczny (Pa)	84–150	82–145	79–140
Moc chłodnicza (kW)	9,5	10,0	12,5
Moc grzewcza (kW)	13,0	13,5	14,0
Sprawność systemu			
	chłodzenie	5,03	5,59
	ogrzewanie	4,07	4,86
Wymiary (GUG) (mm)			
	Szerokość	1.156	1.156
	Głębokość	459	459
	Wysokość	404	404
Masa (kg)	28	28	28
Napięcie zasilania (V, faza, Hz)	220–240, 1, 50	220–240, 1, 50	220–240, 1, 50
Cena zestawu (EUR)	11630,-	12170,-	14455,-

Cena zestawu zawiera również cenę wymaganego pilota przewodowego PZ-61DR-E



PZ-01RC

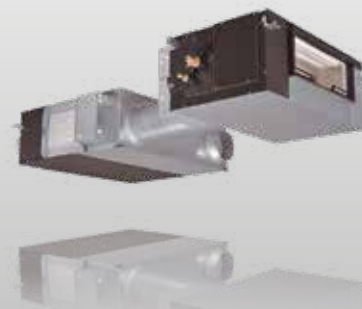

GUG-Connection

Urządzenia kanałowe do zabudowy Lossnay z modułami wymiennika ciepła GUG do regulacji powietrza nawiewanego

### Zalety

- Świeże powietrze uzdatniane jest dodatkowo w module wymiennika ciepła GUG
- Regulacja uwarunkowana jest temperaturą powietrza nawiewanego
- Regulowany zakres temperatury powietrza nawiewanego w trybie ogrzewania od 17 do 28°C
- Regulowany zakres temperatury powietrza nawiewanego w trybie chłodzenia od 12 do 30°C
- Pilot przewodowy PZ-01RC do regulacji temperatury w komplecie z GUG

Urządzenia kanałowe do zabudowy Lossnay RVX z wymiennikiem ciepła GUG, regulacja powietrza nawiewanego

Typ urządzenia Lossnay	LGH-80RVX-E	LGH-100RVX-E	LGH-150RVX-E	LGH-200RVX-E
Typ urządzenia GUG	GUG-02SL-E	GUG-02SL-E	GUG-03SL-E	GUG-03SL-E
Urządzenie zewnętrzne	PUHZ-ZRP50VKA	PUHZ-ZRP50VKA	PUHZ-ZRP71VHA	PUHZ-ZRP71VHA
Wydatek powietrza (m <sup>3</sup> /h)	600–800	750–1000	1125–1500	1500–2000
Spręż statyczny (Pa)	73–130	73–130	84–150	59–105
Moc chłodnicza (kW)	5,0	5,3	7,1	7,4
Moc grzewcza (kW)	6,0	6,3	8,9	9,2
Sprawność systemu				
	chłodzenie	5,43	5,32	5,86
	ogrzewanie	4,62	5,09	6,3
Wymiary (GUG) (mm)				
	Szerokość	1.033	1.156	1.156
	Głębokość	551	459	459
	Wysokość	394	404	404
Masa (kg)	26	26	28	28
Napięcie zasilania (V, faza, Hz)	220–240, 1, 50	220–240, 1, 50	220–240, 1, 50	220–240, 1, 50
Cena (EUR)	5840,-	6050,-	9256,-	9680,-

Cena zestawu zawiera również cenę wymaganego pilota przewodowego PZ-61DR-E

Urządzenia kanałowe do zabudowy Lossnay RVXT z wymiennikiem ciepła GUG, regulacja powietrza nawiewanego

Typ urządzenia Lossnay	LGH-150RVXT-E	LGH-200RVXT-E	LGH-250RVXT-E
Typ urządzenia GUG	GUG-03SL-E	GUG-03SL-E	GUG-03SL-E
Urządzenie zewnętrzne	PUHZ-ZRP71VHA	PUHZ-ZRP71VHA	PUHZ-ZRP71VHA
Wydatek powietrza (m <sup>3</sup> /h)	1125–1500	1500–2000	1875–2500
Spręż statyczny (Pa)	84–150	82–145	79–140
Moc chłodnicza (kW)	7,1	7,4	7,8
Moc grzewcza (kW)	8,9	9,2	9,5
Sprawność systemu			
	chłodzenie	5,54	5,31
	ogrzewanie	5,16	5,97
Wymiary (GUG) (mm)			
	Szerokość	1.156	1.156
	Głębokość	459	459
	Wysokość	404	404
Masa (kg)	28	28	28
Napięcie zasilania (V, faza, Hz)	220–240, 1, 50	220–240, 1, 50	220–240, 1, 50
Cena zestawu (EUR)	10685,-	11225,-	13215,-

Cena zestawu zawiera również cenę wymaganego pilota przewodowego PZ-61DR-E





# JET TOWEL / OSUSZACZE



MJ-E16VX-S1

Jet Towel (srebrny)

Jet Towel (czarny)

Jet Towel (biały)

Mini Jet Towel

Jet Towel Smart (Lite)

## Suszarki do rąk Jet Towel

Model	Opis	Cena (EUR)
JT-MC206GS-W-E	Mini Jet Towel	660,-
JT-SB216JSH-W-CE	Jet Towel biały	1600,-
JT-SB216JSH-DG-CE	Jet Towel czarny	1680,-
JT-SB216JSH-S-CE	Jet Towel srebrny	1765,-
JT-S2AP-W-NE/S-NE	Jet Towel Smart	745,-
JT-S2A-W-NE	Jet Towel Smart Lite	675,-

## Osuszacze domowe

Model	Opis	Cena (EUR)
MJ-E16VX-S1	osuszacz domowy	610,-







## Aspekty techniczne

-  Standard Inverter
-  Power Inverter
-  Zubadan Inverter
-  Hyper Heating
-  Replace Technology
-  Certified Quality







## Komfort

-  MEL Cloud
-  Econo Cool
-  Program włączania i wyłączenia
-  Program tygodniowy
-  Czujnik 3D i-see
-  Silent
-  i-save
-  Ochrona przed wyziębieniem
-  Możliwość podłączenia pilota przewodowego
-  Tryb nocny

## Montaż / serwisowanie

-  Tryb pompy ciepła
-  Regulator zimowy
-  Multi Split
-  Ponowne włączenie po awarii sieci zasilającej
-  Fabryczne wypełnienie czynnikiem chłodniczym R410A
-  Fabryczne wypełnienie czynnikiem chłodniczym R32
-  Kontrola poziomu czynnika chłodniczego
-  Funkcja nadmiarowości
-  Przyłącze świeżego powietrza
-  Możliwość podłączenia do VFR za pomocą LEV

## Jakość powietrza

-  Poziomy Swing
-  Pionowy Swing
-  Wide & Long
-  Poczwórny filtr plazmowy/ Poczwórny filtr plazmowy Plus
-  Automatyczne sterowanie wentylatorem
-  Filtr z jonami srebra

# Mitsubishi Electric Kontakt

**Mitsubishi Electric Europe B.V.**

(Sp. z o.o.) Oddział w Polsce  
Living Environment Systems  
Ul. Łopuszańska 38 C  
02-232 Warszawa

Zdjęcie strona 181 © By Prizeotel Management Group.  
Projekt by Karmin Rashid Inc. & Photo by Eric Laignel.



Nasze urządzenia klimatyzacyjne i pompy ciepła zawierają fluorowane gazy cieplarniane R410A, R407C, R134a, R32. Więcej informacji znaleźć można w odpowiedniej instrukcji obsługi.

Wszystkie dane, informacje i ilustracje umieszczono bez gwarancji. Nie wszystkie produkty dostępne są we wszystkich krajach.

Art.-Nr. PL-00105  
Version 04/2019 / © Mitsubishi Electric Europe B.V.

